

# Bushnell®

## RED DOT REFLEX SIGHT OWNER'S GUIDE



**RXM-300**

*Click on each topic in the Table of Contents to go directly to it.*

## **TABLE OF CONTENTS**

<b>PARTS GUIDE</b>	<b>3</b>
<b>MOUNTING YOUR RXM-300 SIGHT</b>	<b>4</b>
<b>MOUNTING REFERENCE</b>	<b>4</b>
<b>MOUNTING DETAILS - DIRECT APPLICATIONS</b>	<b>4</b>
<b>MOUNTING DETAILS - ACCESSORY BASE RAILS</b>	<b>5</b>
<b>RED DOT LENS POSITIONING</b>	<b>5</b>
<b>CORNER SPEED HOLES</b>	<b>5</b>
<b>INSTALLING THE BATTERY</b>	<b>5</b>
<b>SWITCHING POWER ON/OFF</b>	<b>5</b>
<b>ADJUSTING DOT BRIGHTNESS</b>	<b>6</b>
<b>SHAKE AWAKE (SA) FEATURE</b>	<b>6</b>
<b>LIGHT SENSING CONTROL (LSC) MODE</b>	<b>6</b>
<b>BUTTON LOCKOUT FUNCTION (LOF) MODE</b>	<b>6</b>
<b>SIGHTING IN/ZEROING YOUR RXM-300 SIGHT</b>	<b>7</b>
<b>OPERATION UNDER EXTREME CONDITIONS</b>	<b>7</b>
<b>TROUBLESHOOTING</b>	<b>7</b>
<b>TECHNICAL SPECIFICATIONS</b>	<b>8</b>
<b>WARRANTY</b>	<b>8</b>

## **LANGUAGES**

<b>FRANÇAIS</b>	<b>9</b>
<b>ESPAÑOL</b>	<b>5</b>
<b>DEUTSCH</b>	<b>1</b>
<b>ITALIANO</b>	<b>7</b>

## You've made the right decision by choosing the Bushnell RXM-300 Red Dot Reflex Sight!

The Bushnell RXM-300 is engineered with performance attributes and versatile mounting solutions for various small arms such as pistols, rifles, and shotguns, whether for plinking, competition, hunting, or home defense. The RXM-300 is powered by a long-lasting CR2032 lithium-metal battery with over 35,000 hours of battery life (at a brightness level of "6"). In addition, it delivers a crisp 4 MOA dot with 12 brightness levels and push-button operation in a compact package. Other optional features that may be utilized in any desired combination include shake-awake technology, auto-ambient reticle brightness control, and button lockout.

**Note: battery life as listed will vary depending on the brightness settings used (stated life estimate is based on a typical, medium brightness setting), freshness and quality of the battery, ambient temperature, and other factors.**

Your sight's illuminated reticle has been pre-focused, so the aiming point always appears in focus on the target. By comparison, open sights do not allow for easy or adequate focusing because three objects (rear sight, front sight, and target) have different focal lengths, resulting in a compromised focus.

The RXM-300 can be easily used with both eyes open (eye relief is unlimited), increasing the shooter's awareness of the surrounding environment and providing faster target acquisition due to the parallax free design, as the dot follows the movement of the user's eye while remaining fixed on the target. In addition, the sight is engineered for greater speed and accuracy and allows focus on the target rather than a reticle, thus increasing accuracy.

### PARTS GUIDE

1. Battery Compartment Cover
2. Low-Profile Mount
3. High-Rise Spacer
4. Lens
5. Elevation Adjustment
6. Windage Adjustment
7. Hold-Down Fasteners
8. Mount Cross-Bolt Screw
9. Brightness Up Button
10. Brightness Down Button

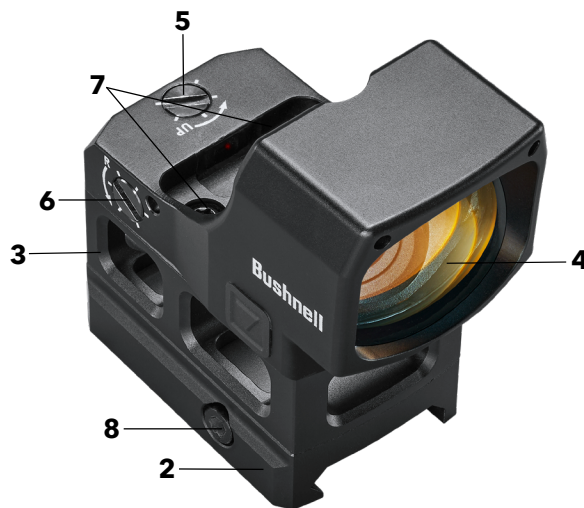

**BATTERY POLARITY ORIENTATION:**  
Positive (+) side facing up,  
Negative (-) facing down



**Note: Remove the plastic disc under the button battery before first use.**



Product accessories included:

- A. Protective Cover
- B. Battery Door & W/E Adjustment Tool
- C. CR2032 Battery
- D. T15 Torx L-Key
- E. Type A: 6-32 UNC 9.8mm long
- F. Type B: 6-32 UNC 11.8mm long
- G. Type C: 6-32 UNC 25.5mm long
- H. Spudz Cleaning Cloth

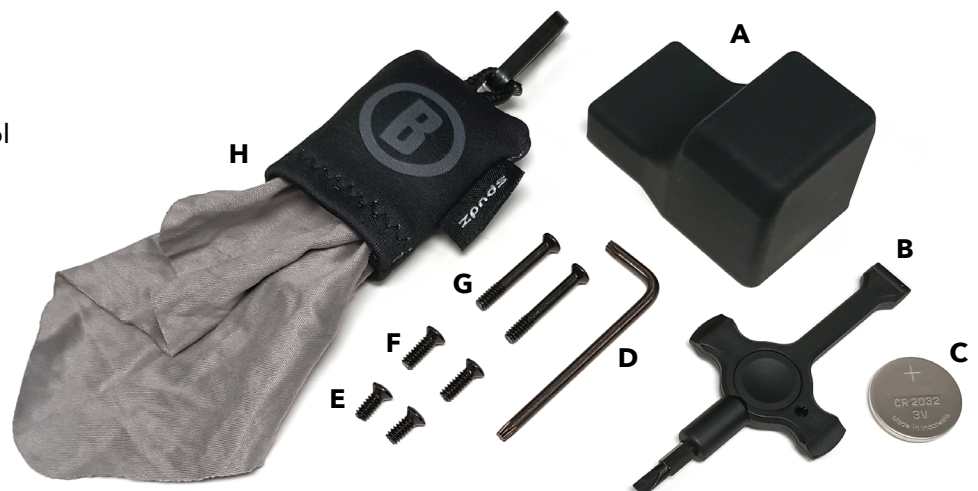

**WARNING: NEVER LOOK AT THE SUN THROUGH THE RED DOT REFLEX SIGHT (OR ANY OTHER OPTICAL INSTRUMENT). IT MAY PERMANENTLY DAMAGE YOUR EYES.**

## MOUNTING YOUR RXM-300 SIGHT



**WARNING!: BEFORE HANDLING YOUR FIREARM, BE SURE THE ACTION IS OPEN, THE CLIP OR MAGAZINE IS REMOVED, AND A ROUND IS NOT IN THE CHAMBER. DO NOT ATTEMPT ANY WORK UNTIL THE FIREARM HAS BEEN CLEARED AND DETERMINED TO BE SAFE.**



**WARNING!: DEPENDING ON THE APPLICATION, IF THE SIGHT IS NOT MOUNTED FAR ENOUGH FORWARD, ITS REARWARD MOTION MAY INJURE THE SHOOTER WHEN THE FIREARM RECOILS.**

Even with its technologically advanced design and features, your new sight will only perform at its best if properly mounted. One of the most important contributing factors to the accuracy of your firearm and sight combination is the quality of the mount and the care taken during its installation. The RXM-300 will fit nearly all bases compatible with Trijicon®, RMR®, or SRO® sights. It also includes a low-profile mount and high-rise spacer for use with Weaver or Picatinny style accessory rails. Ensure your base is manufactured specifically for your pistol, rifle, or shotgun. Ensure your base is manufactured for your pistol, rifle, or shotgun.

## MOUNTING REFERENCE

- Low-Strength thread-locker is acceptable for rifle or shotgun applications. *Example: LOCTITE® 242™*
- Medium-Strength thread-locker is recommended for direct mount pistol applications. *Example: LOCTITE® 243™*

- Type A: 6-32 UNC 9.8mm long

Use for direct mount applications with shallow tapped holes.  
Screws protrude from the sight base approximately 2.4mm.

- Type B: 6-32 UNC 11.8mm long

Use with mount or for direct mount applications with deeper tapped holes.  
Screws protrude from the sight base approximately 4.4mm.

- Type C: 6-32 UNC 25.5mm long

Use with mount and high-rise spacer.



## MOUNTING DETAILS - DIRECT APPLICATIONS

The included hold-down mounting screws (two different pairs) are intended to be used with indirect mounting adapter plates like those used for GLOCK® MOS or direct mount applications. Be sure the screws do not bottom out or interfere with internal components. There are other types of optics-ready plate systems from pistol manufacturers (e.g., TAURUS™ T.O.R.O.) that utilize a pass-through plate system, which requires the user to utilize screws provided by the pistol manufacturer. If so, additional care must be taken to ensure the red dot sight is adequately clamped. Some screws may bottom out into the slide and seem tight but are not adequately clamping the sight onto the slide. The potential resulting looseness can cause lens fracture and potential risk to the user. Always follow user-manual guidance and/or seek assistance from the respective manufacturers or a qualified gunsmith. Always wear approved eye protection.

Any rail or base should create a uniform horizontal and vertical mounting platform. Be sure the base is properly installed and securely fastened according to the manufacturer's instructions for your safety. There is no set eye-relief for your RXM-300; therefore, you should provide at least three inches of clearance between the rear of the sight and your face when in any shooting position. Some firearm applications may have elevated recoil that may require additional clearance.

If mounting the sight without the included mounts and instead directly to an adapter plate (common for optics ready pistols), follow the manufacturer's instructions for attaching the adapter plate. Unless otherwise specified by the 3rd party manufacturer, remove any clearance by gently forward loading the plate during fastening. When attaching the red dot sight to the adapter plate, gently load the sight body forward while fastening. This action removes clearances that may otherwise shift under recoil and improves the chances of repeatable mounting should the red dot sight need to be removed for any reason, such as maintenance.



RXM-300 direct mount  
RMR®/SRO® footprint

GLOCK® and MOS are registered trademarks of GLOCK, Inc.  
TAURUS™ and T.O.R.O. are registered trademarks of TIMI, taurususa.com

## MOUNTING DETAILS - ACCESSORY BASE RAILS

1. Loosen the side screw (aka cross-bolt) using the provided tool (T15 Torx L-key), so the locking bar can clamp around the Picatinny or Weaver style rail.
2. Install the mount to the firearm rail by tightening the screw. First, ensure the sight is correctly positioned and the screw fits into the Picatinny or Weaver style rail slot. Next, forward load the mount while tightening the clamp screw until resistance is felt. Ensure the mount is seated flat and parallel to the accessory rail.
3. Tighten the clamp fastener to  $25\pm 2$  lb<sup>f</sup>in with a torque wrench/driver. If a torque wrench is unavailable, use the provided T15 Torx L-key with the short leg inserted into the hex socket and tighten until the long leg elastically deforms/bends slightly. Note that the hex key should not bend permanently but only slightly while applying pressure.



RXM-300 with low-profile mount for accessory rails



RXM-300 with high rise spacer. AR/MSR & some S/G models.

**CAUTION: Do not overtighten.**

4. Apply thread-locking compound per manufacturer's instructions to the Type B screws. Install fasteners and evenly tighten to 15-18 lb<sup>f</sup>in.

**NOTE: The high-rise spacer is needed for applications with a high cheek-weld (e.g., AR/MSR).**

Place the high-rise spacer on top of the mount with the two thru-holes towards the rear to align with the mount. Substitute with the Type C screws and refer to the step #4 tightening instructions.

**CAUTION: Do not overtighten.**

## RED DOT LENS POSITIONING

All red dot sights have a spherical objective lens at the front of the unit. However, unlike a conventional riflescope with all lenses mounted perpendicular (at a 90 degree angle) to the axis of the tube, the objective lens in a red dot sight is positioned off the axis. As a result, it appears to be tilted when looking at the sight (right). This angle of the front lens allows the light generated by the battery powered LED light source inside the unit to be reflected into the sight. The reflected light becomes the "dot" or aiming reference that the shooter sees when a red dot sight is switched on. This engineered "bending" of light makes today's red-dot sights popular and easy to use.

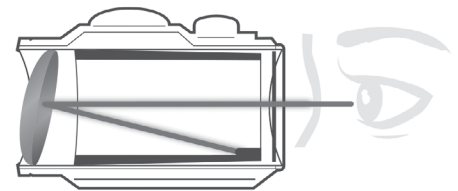

## CORNER SPEED HOLES

The corner speed holes' primary intention is to serve as crumple zones for severe impacts to protect the lens. However, they also serve as quick alignment references during pistol presentations, useful for training or high stress scenarios.



## INSTALLING THE BATTERY

Before powering on your sight for the first time, you must activate the installed CR2032 lithium battery by removing the protective plastic disc isolating the battery. Use the flat plastic end of the included black multi-tool to unscrew the battery compartment cover and remove the plastic disc located under the battery. Alternatively, the battery may be found as a separate insert within child-resistant packaging. If so, remove the battery from the secondary packaging, then install it into the battery compartment. See the Parts Guide for the location of the battery compartment. **CAUTION: Improper installation of the battery may damage the internal contacts. Ensure that the positive (+) side faces up and the negative (-) side is down.** Replace the battery cover. Verify that the red dot is on and functional by switching the power on and increasing the brightness if necessary (see "Switching Power On/Off" and "Adjusting Dot Brightness" below).

Should your reticle grow dim or not light, replace the battery, following the installation procedure described above.

## SWITCHING POWER ON/OFF

- When installing a battery, the unit should automatically turn on.
- To turn the power off, press and hold the DOWN button for 3 seconds.
- To turn the unit back on, press either the UP or DOWN button and the red dot (reticle) will appear.
- The previously selected brightness level and operating modes will resume. It may be necessary to turn the brightness up depending on the last setting at the time of power down.

**NOTE: Any time the battery is replaced, the unit will resume in the default mode, which is Manual Brightness Control with Shake-Awake engaged.**



## ADJUSTING DOT BRIGHTNESS

To adjust the intensity level of the dot reticle, press the Brightness UP button to increase the brightness or the Brightness DOWN button to decrease brightness. The RXM-300 provides 12 levels of brightness from the dimmest to the brightest setting. Every single press of the UP or DOWN button will increase or decrease the brightness by one level. The highest two settings are visible even in bright daylight conditions. Please note that the highest settings are often too bright for indoor or dark ambient conditions and will produce some stray reflections from the LED package. This is normal; if experienced, the brightness should be reduced to compensate.

**Note:** *Manual Control (MC) is the default state for brightness adjustment.*

## SHAKE AWAKE (SA) FEATURE

Bushnell's RXM-300 is equipped with a shake awake feature. This feature allows the user to save on battery usage by putting the sight into standby mode while the firearm is undisturbed for approximately five minutes. If the sight is in standby mode, move the firearm to "wake up" or reengage the sight. The red dot will be visible again.

Shake awake (SA) is the default operating status. To disable for traditional, manual operation:

1. Press and Hold the UP button for three seconds until the dot swells (dim to bright). This enters into light-sensing-control (LSC) mode.
2. Again, Press and Hold the UP button for three seconds until the dot flashes six times. This indicates the sight is in the shake awake program initiation. After the six time blink initiation sequence, the sight will blink according to the active shake awake (SA) mode. If SA is on/active, the LED will blink on & off steadily. If SA is inactive, the LED blinks twice, pauses, and repeats.
3. If the sight's LED is displaying the preferred mode (steady on-off blink for SA-ON or 2x blink, pause and repeat for SA-OFF), you may press and hold either the UP or DOWN button to confirm the selection and the sight will exit the SA mode change sequence and resume manual control (MC) mode. If you want to first change the SA mode, press the UP button and the LED blink pattern will change. Pressing the DOWN button will NOT cause a change; only pressing the UP button will cause the SA mode to change. NOTE: If no input is made for 5 minutes, the mode change sequence will time out, and the shake awake mode will remain unchanged. Return to Step #1 if a change is still desired.

## LIGHT SENSING CONTROL (LSC) MODE

When engaged, Light Sensing Control (LSC) mode relies on local lighting conditions to automatically adjust the dot reticle brightness. It is limited to operate within the mid-range of the brightness settings otherwise available in the Manual Control (MC) mode.

1. Press and Hold the UP button for three seconds; the red dot will swell (dim to bright) once. LSC mode is engaged.
2. In LSC mode, press any button to exit, and the red dot will swell once, and the sight reenters Manual Control mode.

## BUTTON LOCKOUT FUNCTION (LOF) MODE

The RXM-300 also offers a Button Lockout Function (LOF) mode. This feature may be engaged from either Manual Control or Light Sensing Control Mode and may be used to prevent accidental button presses from changing settings. Note that Shake Awake mode status will be retained. For example, if SA mode is engaged, it will continue to operate while the sight is in LOF mode. Conversely, if SA mode is disengaged, it will not operate while in LOF mode.

To engage Button LOF:

1. Press and hold both UP and DOWN buttons simultaneously for three seconds. The red dot will swell twice to indicate LOF mode is engaged. While LOF mode is engaged, the sight will ignore all button presses except what is required to disengage.
2. To disengage, Press and hold both UP and DOWN buttons simultaneously for three seconds and wait for the red dot to swell twice. LOF mode has been disengaged, and the sight will reengage the prior mode and respond to typical inputs. Then, the buttons will be functional again.

## SIGHTING IN/ZEROING YOUR RXM-300 SIGHT



**WARNING!: SINCE THIS PROCEDURE INVOLVES LIVE FIRE, IT SHOULD BE DONE AT AN APPROVED RANGE OR OTHER SAFE AREA. CHECK THE BORE FOR OBSTRUCTIONS. AN OBSTRUCTED BORE MAY CAUSE INJURY TO YOU AND OTHERS NEARBY. ENSURE THE CONDITION OF THE FIREARM AND CONFIRM IT IS UNLOADED BEFORE MAKING ADJUSTMENTS OR INSPECTING THE BORE. EYE & EAR PROTECTION IS RECOMMENDED.**

Initial sighting in of the RXM-300 can be done using a bore sighter per the manufacturer's directions or by visual bore sighting through a rifle's barrel with the bolt removed as follows, referencing a target at a 25 to 50 yard distance (7-15 yards for a pistol). An alternative for pistol mounted applications is to use the iron sights as reference for initial/rough dot alignment). Boresighting should be done at your local shooting range rather than at home due to safety concerns and the convenience of confirming final sight-in with live fire while you are there.

1. With the sight mounted, support the firearm while considering recoil and safe practices. Next, switch on the sight's power and adjust the brightness until the dot is easily visible.
2. Start by sighting along the barrel and aim at a target 25 to 50 yards away (7-15 yards for a pistol). Next, view through your RXM-300 sight and gently rotate the windage and/or elevation adjustments, using the supplied tool or brass case rim to align the red dot with the target as seen along the barrel. The adjustments are detented, with 1 MOA per click and 30 MOA per full revolution, 120 MOA total travel each.
3. Once preliminary zeroing is complete; you are ready for live fire. First, fire a test shot to determine the point-of-impact of your firearm relative to your point-of-aim. If you are not hitting your point-of-aim (the target's center), adjust by turning the windage and/or elevation screw(s) in the direction you want the impact to move.
4. Repeat step 3, making adjustments as needed, to align the point of impact with the point of aim.
5. Once satisfied with the basic alignment, it is recommended to repeat Step #3 except using the center of a 3 or 5 shot group as the overall estimate for alignment confirmation.

## OPERATION UNDER EXTREME CONDITIONS

- Extreme heat (moist or dry): No special procedures are required. Avoid storing in these conditions if possible.
- Extreme cold: Extreme low temperatures may shorten battery life. Avoid storing in this condition if possible.
- Coastal environment, sea spray, water, mud, and snow: Ensure that the battery cap is tight to maintain the seal before exposing the sight to sea spray, mud, or snow or before immersing the sight in the water. Keep lens covers closed when sight is not being used. Clean lenses with lens paper/cloth (see caution note below) and wipe the sight dry after exposure to water, sea spray, mud, or snow.
- Dust storms and sandstorms: Keep lens cover in place when sight is not used.
- Monitor black-oxide steel hardware for corrosion. It is recommended to maintain a light film of oil on hold-down hardware. If corrosion is observed, it can be mitigated with a typical CLP or other appropriate firearm maintenance chemicals.

**CAUTION: Never clean the lenses with your fingers. Use lens paper or microfiber cloth. By doing this, it will avoid scratching the glass and coatings.**

- Use a soft brush or "canned air" to remove loose debris (sand, grass, etc.) before using the lens paper or soft, clean microfiber cloth. Low-pressure water may be used if the optic is heavily soiled with mud.

## TROUBLESHOOTING

Problem: Red Dot Does Not Appear

Possible Causes/Solutions:

- Discharged battery: Replace the battery with a new CR2032 lithium cell.
- Battery installed incorrectly: Remove and reinstall the battery, referring to the Parts Guide battery compartment image.
- Battery not making good contact: Clean contact surfaces and reinstall the battery.
- Other Electronic Issues: Contact Bushnell customer service.

Problem: Impossible To Zero

Possible Causes/Solutions:

- The adjustment screw is at its limit: Check the mount's alignment to the barrel.
- The impact point moves: Check mount and firearm rail (or carry handle) stability.

## TECHNICAL SPECIFICATIONS

SKU	Magnification	Reticle	Total Elevation /Windage Travel (MOA)	Windage/Elevation Click Value	Parallax Free Distance (Yds)	# of Brightness Settings	Field or View and Eye Relief	Shake Awake Feature	Waterproof	Length (inches)	Weight (oz.)
RXM300	1x	4 MOA RedDot	120/120	1.0 MOA	50	12	Unlimited	Yes	IPX7	2.2	2.0*

\*Weight listed is for bare sight and battery. Total weight with mount is 2.9oz. Total weight with mount and high-rise spacer is 3.5oz.

### FCC Statement

This device complies with part 15 of the FCC Rules. Operation is subject to the following two conditions: (1) This device may not cause harmful interference, and (2) this device must accept any interference received, including interference that may cause undesired operation.

This equipment has been tested and found to comply with the limits for a Class B digital device, pursuant to Part 15 of the FCC Rules. These limits are designed to provide reasonable protection against harmful interference in a residential installation.

This equipment generates, uses and can radiate radio frequency energy and, if not installed and used in accordance with the instructions, may cause harmful interference to radio communications. However, there is no guarantee that interference will not occur in a particular installation.

If this equipment does cause harmful interference to radio or television reception, which can be determined by turning the equipment off and on, the user is encouraged to try to correct the interference by one or more of the following measures:

- Reorient or relocate the receiving antenna.
- Increase the separation between the equipment and receiver.
- Connect the equipment into an outlet on a circuit different from that to which the receiver is connected.
- Consult the dealer or an experienced radio/TV technician for help.

Shielded interface cable must be used with the equipment in order to comply with the limits for a digital device pursuant to Subpart B of Part 15 of FCC Rules. Specifications and designs are subject to change without any notice or obligation on the part of the manufacturer.



## WARNING

### THIS PRODUCT CONTAINS A BUTTON BATTERY

If swallowed, a lithium button battery can cause severe or fatal injuries within 2 hours.

Keep batteries out of reach of children.

If you think batteries may have been swallowed or placed inside any part of the body, seek immediate medical attention.



**WARNING: THIS PRODUCT USES A LITHIUM BASED BATTERY. LITHIUM BATTERIES CAN OVERHEAT AND CAUSE DAMAGE IF PHYSICALLY ABUSED. DO NOT USE BATTERIES THAT ARE DAMAGED OR SHOW SIGNS OF PHYSICAL WEAR.**

Click to read the Bushnell Ironclad Warranty.



### Disposal of Electric and Electronic Equipment

*(Applicable in the EU and other European countries with separate collection systems)*

This equipment contains electric and/or electronic parts and must therefore not be disposed of as normal household waste. Instead, it should be disposed at the respective collection points for recycling provided by the communities. For you, this is free of charge.

If the equipment contains exchangeable (rechargeable) batteries, these too must be removed before and, if necessary, in turn be disposed of according to the relevant regulations (see also the respective comments in this unit's instructions).

Further information about the subject is available at your community administration, your local waste collection company, or in the store where you purchased this equipment.



### Industry Canada Statement :

This device complies with ISED's license-exempt RSSs. Operation is subject to the following two conditions: (1) This device may not cause harmful interference, and (2) this device must accept any interference received, including interference that may cause undesired operation.

### Déclaration d'Industrie Canada :

Le présent appareil est conforme aux CNR d'ISED applicables aux appareils radio exempts de licence. L'exploitation est autorisée aux deux conditions suivantes: (1) le dispositif ne doit pas produire de brouillage préjudiciable, et (2) ce dispositif doit accepter tout brouillage reçu, y compris un brouillage susceptible de provoquer un fonctionnement indésirable.

### Radiation Exposure Statement :

This device complies with the Industry Canada portable RF exposure limit set forth for an uncontrolled environment and is safe for the intended operation as described in this manual. Further RF exposure reduction can be achieved if the product can be kept as far as possible from the user's body or if the device is set to a lower output power if such function is available.

### Déclaration d'exposition aux radiations :

Le produit est conforme aux limites d'exposition pour les appareils portables RF pour les Etats-Unis et le Canada établies pour un environnement non contrôlé.

Le produit est sûr pour un fonctionnement tel que décrit dans ce manuel. La réduction aux expositions RF peut être augmentée si l'appareil peut être conservé aussi loin que possible du corps de l'utilisateur ou que le dispositif est réglé sur la puissance de sortie la plus faible si une telle fonction est disponible.



## Vous avez pris la bonne décision en choisissant le viseur point rouge Reflex RXM-300 de Bushnell !

Le viseur Bushnell RXM-300 est conçu pour fournir des performances de qualité et offrir des solutions de support polyvalentes pour une variété d'armes légères, telles que les armes de poing, les fusils et les carabines, que ce soit à des fins de plinking, de compétition, de chasse ou de défense du lieu de vie. Le RXM-300 est alimenté par une pile métallique au lithium CR2032 longue durée offrant plus de 35 000 heures d'autonomie (à un niveau de luminosité de « 6 »). En outre, son point lumineux de 4 minutes d'angle est brillant et net, avec 12 niveaux de luminosité, et fonctionne d'une simple pression sur touche, le tout dans un ensemble compact. Parmi les autres options facultatives utilisables quelle que soit la combinaison souhaitée figurent la technologie « Shake-Awake » (activation par mouvement), le contrôle automatique de la luminosité du réticule en fonction de l'environnement et le verrouillage des touches.

**Remarque : l'autonomie de la pile indiquée est susceptible de varier en fonction des réglages de luminosité utilisés (l'autonomie mentionnée se base sur un réglage de la luminosité classique et moyen), de l'état et de la qualité de la pile, de la température ambiante et d'autres facteurs.**

La mise au point du réticule lumineux du viseur a été pré-réglée afin que le point de visée apparaisse toujours net sur la cible. À titre de comparaison, les viseurs ouverts ne permettent pas une mise au point simple ou adaptée car trois objets sont présents (vue arrière, vue avant et cible) avec des longueurs focales différentes, ce qui entraîne un compromis de mise au point.

Le RXM-300 peut être facilement utilisé avec les deux yeux ouverts (le dégagement oculaire est illimité), ce qui améliore la perception du tireur de son environnement immédiat et permet un repérage plus rapide de la cible en raison d'une conception sans parallaxe, le point suivant le mouvement de l'œil de l'utilisateur tout en restant fixé sur la cible. Par ailleurs, ce viseur est conçu pour une vitesse et une précision élevées et permet de se concentrer sur la cible plutôt que sur un réticule, pour une précision améliorée.

### GUIDE DES PIÈCES

1. Couvercle du compartiment des piles
2. Support compact
3. Entretoise haute
4. Objectif
5. Réglage de l'élévation
6. Réglage de la dérivation
7. Attaches de fixation
8. Vis latérale du support
9. Touche luminosité HAUT
10. Touche luminosité BAS

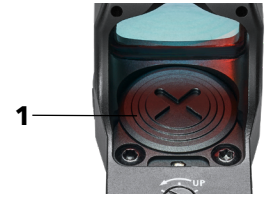

**ORIENTATION DE POLARITÉ DE LA PILE :**  
Pôle positif (+) vers le bas, vers l'arme à feu.  
Pôle négatif (-) vers le haut, vers le viseur.

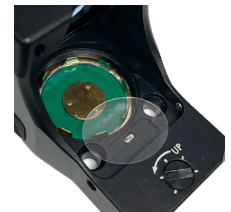

**Remarque :** Ôter le disque en plastique sous la pile bouton avant la première utilisation.

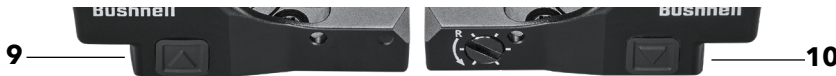

Accessoires produit inclus:

- A. Couvercle de protection
- B. Couvercle de la pile et Outil de réglage E/D
- C. Pile CR2032
- D. Clé Torx T15 en L
- E. Type A : 6-32 UNC long. 9,8 mm
- F. Type B : 6-32 UNC long. 11,8 mm
- G. Type C : 6-32 UNC long. 25,5 mm
- H. Tissu de nettoyage Spudz

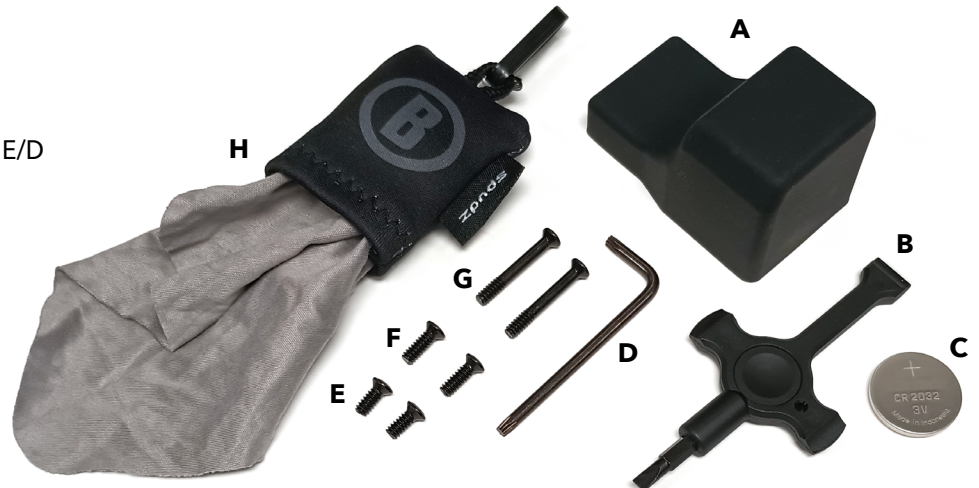

**AVERTISSEMENT : NE JAMAIS REGARDER LE SOLEIL À TRAVERS LE VISEUR REFLEX POINT ROUGE (OU TOUT AUTRE INSTRUMENT OPTIQUE). CELA POURRAIT ENTRAÎNER DES LÉSIONS OCULAIRES IRRÉVERSIBLES.**

## MONTAGE DU VISEUR RXM-300

 **AVERTISSEMENT ! : AVANT DE MANIPULER L'ARME À FEU, S'ASSURER QUE LA CULASSE EST OUVERTE, QUE LE CHARGEUR EST RETIRÉ ET QUE CELUI-CI NE CONTIENT AUCUNE CARTOUCHE. N'EFFECTUER AUCUNE ACTION AVANT D'AVOIR VÉRIFIÉ QUE L'ARME EST VIDE ET SÛRE.**

 **AVERTISSEMENT ! : SELON L'APPLICATION, SI LE VISEUR N'EST PAS MONTÉ SUFFISAMMENT EN AVANT, SON MOUVEMENT VERS L'ARRIÈRE PEUT BLESSER LE TIREUR AU MOMENT DU REcul DE L'ARME.**

En dépit de sa conception et de ses fonctionnalités technologiquement avancées, sans un montage correct, votre nouveau viseur n'offrira pas une utilisation optimale. L'un des facteurs contribuant le plus à la précision de la combinaison arme à feu-viseur est la qualité de la méthode de fixation et le soin apporté lors de son installation. Le viseur RXM-300 s'adapte à presque toutes les bases compatibles avec les viseurs Trijicon®, RMR®, ou SRO®. Il inclut également une embase compacte et une entretoise haute pour un montage sur des rails d'accessoire de style Weaver ou Picatinny. S'assurer que l'embase est spécialement adaptée à l'arme de poing, carabine ou fusil de chasse utilisé. S'assurer que l'embase est adaptée à l'arme de poing, carabine ou fusil de chasse utilisé.

## REFERENCE DE MONTAGE

- Le frein-filet de résistance moyenne est recommandé pour les applications de pistolet à montage direct. Exemple : LOCTITE® 242™
- Le bloque-filet de résistance moyenne est recommandé pour le montage les pistolets à montage direct. Exemple : LOCTITE® 243™

- Type A : 6-32 UNC 9,8 mm de long

À utiliser pour des applications de montage direct avec des trous taraudés peu profonds.

Les vis dépassent de la base du viseur d'environ 2,4 mm

- Type B : 6-32 UNC 11,8 mm de long

À utiliser avec un support ou pour des applications de montage direct avec des trous taraudés plus profonds.

Les vis dépassent de la base du viseur d'environ 4,4 mm

- Type C : 6-32 UNC 25,5 mm de long

À utiliser avec le support et l'entretoise de grande hauteur

Retirez le disque de l'isolateur de batterie avant utilisation.



## DETAILS DE MONTAGE - APPLICATIONS DIRECTES

Les vis de fixation incluses (deux paires différentes) sont prévues pour être utilisées avec les plateaux adaptateurs de montage indirect, comme ceux utilisés pour les GLOCK® M.O.S. ou pour les applications de montage direct. S'assurer que les vis ne touchent pas le fond de la glissière ou n'interfèrent pas avec les composants internes. Les fabricants d'armes de poing proposent d'autres types de systèmes de plateaux adaptés aux instruments optiques (p.ex. TAURUS™ T.O.R.O.), basés sur un système de plaques traversantes qui oblige l'utilisateur à utiliser les vis fournies par le fabricant de l'arme. Si c'est le cas, vérifier attentivement que le viseur point rouge est correctement fixé. Certaines vis sont susceptibles de toucher le fond de la glissière et sembler serrées, alors qu'elles ne maintiennent pas correctement le viseur sur la glissière. L'éventuel relâchement résultant peut entraîner la rupture de l'objectif et présenter un risque potentiel pour l'utilisateur. Veiller à toujours suivre les conseils du manuel de l'utilisateur et/ou faire appel aux fabricants respectifs ou à un armurier qualifié. Toujours porter une protection oculaire homologuée.

Le rail ou l'embase doit créer une plateforme de support horizontale et verticale uniforme. Veiller à ce que l'embase soit correctement installée et fixée de manière sécurisée conformément aux instructions du fabricant pour la sécurité de l'utilisateur. Aucun dégagement oculaire pré-régulé n'est disponible pour le viseur RXM-300 ; par conséquent, il convient de laisser au moins trois pouces (env. huit cm) de distance entre l'arrière du viseur et le visage, quelle que soit la position de tir. Pour certaines applications d'arme à feu susceptibles de présenter un recul élevé, un dégagement complémentaire peut s'avérer nécessaire.

En cas de montage du viseur sans les supports inclus, mais directement sur un plateau adaptateur (courant pour les armes adaptées aux instruments optiques), suivre les instructions du fabricant pour la fixation de ce plateau adaptateur. Sauf indication contraire du fabricant tiers, éliminer tout dégagement en chargeant doucement vers l'avant le plateau pendant la fixation. Lors de la fixation du viseur point rouge au plateau adaptateur, ajuster doucement vers l'avant le corps du viseur tout en le fixant. Cette action permet d'éliminer tout dégagement susceptible de se décaler suite au recul et accroît les possibilités de fixation répétable si le viseur point rouge devait être ôté pour n'importe quelle raison, comme par exemple un entretien.



RXM-300 à montage direct par empreinte RMR®/SRO®.

## DÉTAILS DE MONTAGE - RAILS DE L'EMBASE ACCESSOIRE

1. Desserrer les vis latérales (ou boulons latéraux) à l'aide de l'outil fourni (clé Torx T15 en L), de sorte que la barre de verrouillage puisse enserrer le rail de style Picatinny ou Weaver.
2. Installer le viseur sur le rail de l'arme à feu en serrant les vis. En premier lieu, s'assurer que le viseur est correctement positionné et que la vis s'engage dans le créneau du rail de style Picatinny ou Weaver. Ensuite, monter le support vers l'avant tout en serrant la vis d'arrêt jusqu'à ce qu'une résistance se fasse sentir. S'assurer que le support est posé à plat et parallèlement au rail.
3. Serrer la vis d'arrêt à  $25 \pm 2$  livres-force pouce avec une clé/un tournevis dynamométrique. Si aucune clé dynamométrique n'est disponible, utiliser la clé Torx T15 en L fournie, côté court inséré dans la tête à six pans, et serrer jusqu'à ce que le côté long se déforme se plie légèrement élastiquement. À noter : la clé hexagonale ne doit pas se plier de manière permanente, mais légèrement et seulement lorsqu'une pression est exercée.

### ATTENTION : Ne pas trop serrer.

4. Appliquer un composé de colle à filetage conformément aux instructions du fabricant aux vis de type B. Installer les éléments de fixation et les serrer de manière uniforme à 15-18 livres-force pouce.

**REMARQUE :** Les applications avec calage crosse/joue élevé (ex. AR/MSR) nécessitent une entretoise haute.

Placer l'entretoise élevée sur le support avec les deux trous traversants vers l'arrière pour l'aligner avec le support. Remplacer avec les vis de type C et se référer aux instructions de serrage de l'étape n°4.

### ATTENTION : Ne pas trop serrer.



RXM-300 avec support compact pour rails accessoires



RXM-300 avec entretoise haute. AR/MSR et quelques modèles S/G.

## POSITIONNEMENT DE LA LENTILLE POINT ROUGE

Tous les viseurs point rouge sont équipés d'une lentille d'objectif de forme sphérique située à l'avant de l'instrument. Cependant, contrairement à une lunette de tir conventionnelle, sur laquelle toutes les lentilles sont montées perpendiculairement (angle de 90 degrés) par rapport à l'axe du tube, la lentille d'objectif d'un viseur point rouge est positionnée en dehors de l'axe. Elle apparaît donc comme inclinée lorsque l'on regarde le viseur (droite). Cet angle de la lentille avant permet à la lumière générée par la source lumineuse DEL, alimentée par la pile et située à l'intérieur de l'appareil, d'être réfléchi dans le viseur. La lumière réfléchi devient le « point » ou la référence de pointage que le tireur voit lorsqu'un point rouge est allumé. Ce « fléchissement » de lumière produit rend aujourd'hui les viseurs point rouge populaires et faciles d'utilisation.

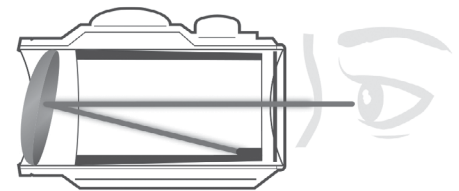

## PERFORATIONS DE VITESSE LATÉRALES

Les perforations de vitesse latérales ont pour principale fonction de protéger la lentille en faisant office de zones de déformation en cas de forts impacts. Elles font également office de références rapides d'alignement pendant les présentations d'armes et sont utiles pour les entraînements ou les situations à forte contrainte.



## INSTALLATION DE LA PILE

Avant de mettre le viseur sous tension pour la première fois, activer la pile CR2032 au lithium installée en ôtant le disque protecteur en plastique isolant la pile. Utiliser l'extrémité en plastique plate de l'outil polyvalent noir inclus pour dévisser le couvercle du compartiment de la pile et ôter le disque en plastique situé sous la pile. Il est également possible que la pile se trouve à part, emballée dans un sachet sans risque pour les enfants. Si c'est le cas, sortir la pile de ce deuxième sachet et l'installer dans le compartiment prévu à cet effet. Consulter le guide des pièces pour identifier le logement de la pile. ATTENTION : Une mauvaise installation de la pile peut endommager les contacts internes. S'assurer que le pôle positif (+) est orienté vers le haut et le pôle négatif (-) vers le bas. Replacer le couvercle de la pile. Vérifier que le point rouge est activé et fonctionnel en mettant l'instrument sous tension et en augmentant la luminosité si nécessaire (voir « Mise en marche/arrêt » et « Réglage de la luminosité du point » ci-dessous).

Si le réticule s'obscurcit ou s'allume difficilement, remplacer la pile en suivant la procédure d'installation décrite ci-dessus.

## MISE EN MARCHÉ/ARRÊT

- Pendant l'installation d'une pile, l'instrument s'allume automatiquement.
- Pour éteindre le viseur, appuyer longuement sur la touche BAS pendant 3 secondes.
- Pour rallumer l'instrument, appuyer soit sur la touche HAUT ou sur la touche BAS et le point rouge (réticule) apparaît.
- Le niveau de luminosité et les modes d'opération précédemment sélectionnés seront rétablis. Il pourra s'avérer nécessaire d'augmenter la luminosité en fonction du dernier réglage effectué au moment de la mise hors tension de l'instrument.

**REMARQUE :** Lorsque la pile est remplacée, l'instrument rétablit le mode par défaut, à savoir le contrôle manuel de la luminosité avec la fonction « Shake-Awake » (activation par mouvement) activée.

## RÉGLAGE DE LA LUMINOSITÉ DU POINT

Pour régler le niveau d'intensité du réticule de point, appuyer sur la touche HAUT pour augmenter la luminosité ou sur la touche BAS pour diminuer la luminosité. Le viseur point rouge RXM-300 offre 12 niveaux de luminosité, du plus faible au plus lumineux. Chaque pression sur la touche HAUT ou BAS augmente ou diminue la luminosité d'un niveau. Les deux réglages les plus élevés sont visibles même dans des conditions de forte lumière naturelle. À noter : les réglages les plus élevés sont souvent trop lumineux en intérieur ou dans un environnement extérieur sombre et produiront des reflets parasites depuis le boîtier LED. Ce phénomène est normal ; s'il se produit, réduire la luminosité pour compenser.

*Remarque : Le contrôle manuel (CM) est l'état par défaut du réglage de la luminosité.*

## FONCTION SHAKE-AWAKE (SA)

Le viseur RXM-300 de Bushnell est équipé d'une fonction Shake-Awake (activation par mouvement). Cette fonctionnalité permet à l'utilisateur d'accroître l'autonomie de la pile en mettant l'instrument en mode veille lorsque l'arme à feu est inutilisée pendant environ cinq minutes. Si le viseur est en mode veille, déplacer l'arme à feu pour le « réactiver » ou réarmer le viseur. Le point rouge est alors à nouveau visible.

Le mode Shake-Awake (SA) est l'état de fonctionnement par défaut. Pour le désactiver et passer en mode traditionnel, à savoir en mode fonctionnement manuel :

1. Appuyer et maintenir la touche HAUT pendant trois secondes jusqu'à ce que le point grossisse (de sombre à lumineux). Cette action fait passer l'instrument en mode commande par détection de lumière (LSC).
2. Appuyer et maintenir à nouveau la touche HAUT pendant trois secondes jusqu'à ce que le point clignote six fois. Cette séquence indique que le viseur a initialisé le programme Shake-Awake. Après la séquence d'initialisation de six clignotements, le viseur clignote en fonction du mode Shake-Awake (SA) actif. Si le mode SA est en position ON/actif, la LED clignotera en s'allumant et en s'éteignant de manière constante. Si le mode SA est inactif, la LED clignote deux fois, s'interrompt et recommence cette séquence.
3. Si la LED du viseur affiche le mode souhaité (clignotement régulier pour mode SA activé ou 2 clignotements, pause et répétition pour le mode SA désactivé), appuyer et maintenir la touche HAUT ou la touche BAS pour confirmer la sélection et le viseur quittera la séquence de sélection du mode SA et reviendra en mode contrôle manuel (CM). Si l'on souhaite d'abord modifier le mode SA, appuyer sur la touche HAUT et la séquence de clignotement LED changera. En appuyant sur la touche BAS, AUCUN changement ne se produit. Seul un appui sur la touche HAUT permet de modifier le mode SA. REMARQUE : Si aucune touche n'est appuyée pendant 5 minutes, la séquence de changement de mode est interrompue et le mode Shake-Awake reste inchangé. Revenir à l'étape n°1 si un changement est toujours souhaité.

## MODE COMMANDE PAR DETECTION DE LUMIERE (LSC)

Lorsqu'il est actif, le mode commande par détection de lumière (LSC) se base sur les conditions de luminosité ambiante pour régler automatiquement la luminosité du réticule du point. Ce mode est limité pour fonctionner dans la plage moyenne des réglages de luminosité disponibles en mode contrôle manuel (CM).

1. Appuyer et maintenir la touche HAUT pendant trois secondes ; le point rouge grossit alors (passant de sombre à lumineux) une fois. Le mode LSC est actif.
2. En mode LSC, appuyer sur n'importe quelle touche pour quitter. Le point rouge grossit une fois et le viseur rétablit le mode contrôle manuel.

## MODE FONCTION DE VERROUILLAGE DES TOUCHES (LOF)

Le viseur RXM-300 présente également un mode Fonction de verrouillage des touches (LOF). Cette fonctionnalité peut être activée à la fois en mode Contrôle manuel et en mode Commande par détection de lumière et peut être utilisée pour éviter toute modification des réglages par pression accidentelle sur une touche. Remarque : le mode Shake-Awake est maintenu. Par exemple, si le mode SA est actif, il continuera à fonctionner lorsque le viseur est en mode LOF. Inversement, si le mode SA est désactivé, il ne fonctionnera pas lorsque le viseur est en mode LOF.

Pour activer le mode LOF :

1. Appuyer et maintenir les touches HAUT et BAS simultanément pendant trois secondes. Le point rouge grossira deux fois pour indiquer que mode LOF est activé. Lorsque le mode LOF est activé, le viseur ignore toute pression exercée sur les touches, sauf les pressions requises pour le désactiver.
2. Pour désactiver ce mode, appuyer et maintenir les touches HAUT et BAS simultanément pendant trois secondes et attendre que le point rouge gonfle deux fois. Le mode LOF est alors désactivé et le viseur rétablit le mode antérieur et répond aux sollicitations habituelles. Les touches sont à nouveau fonctionnelles.



## POINTAGE/MISE À ZÉRO DU VISEUR RXM-300



**AVERTISSEMENT ! : DANS LA MESURE OÙ CETTE PROCÉDURE IMPLIQUE DE TIRER, ELLE DOIT ÊTRE EFFECTUÉE À UNE DISTANCE AUTORISÉE OU DANS TOUT AUTRE ESPACE SÉCURISÉ. VÉRIFIER QUE LE CANON N'EST PAS OBSTRUÉ. UN CANON OBSTRUÉ PEUT BLESSER L'UTILISATEUR OU BLESSER D'AUTRES PERSONNES À PROXIMITÉ. VÉRIFIER L'ÉTAT DE L'ARME À FEU ET S'ASSURER QU'ELLE N'EST PAS CHARGÉE AVANT D'EFFECTUER TOUT RÉGLAGE OU D'INSPECTER LE CANON. IL EST RECOMMANDÉ DE PORTER UNE PROTECTION OCULAIRE ET AUDITIVE.**

Le pointage initial du viseur RXM-300 peut s'effectuer en utilisant un collimateur de réglage conformément aux instructions du fabricant, ou par un alésage visuel via le baril d'une carabine, avec le boulon retiré comme suit, en se référant à une cible située à une distance de 23 à 46 mètres (6,4 à 13,7 mètres pour une arme de poing. Une alternative pour des applications fixées sur une arme de poing est d'utiliser une mire métallique comme référence pour un alignement initial ou approximatif du point rouge). Pour des raisons de sécurité, il est recommandé d'effectuer le simbleautage dans un stand de tir plutôt qu'à domicile, ce qui offre également le loisir de pouvoir confirmer le pointage final au cours d'un exercice de tir.

1. Une fois le viseur monté, tenir l'arme à feu en tenant compte du recul et des pratiques de sécurité. Ensuite, allumer le viseur et régler la luminosité si nécessaire jusqu'à ce que le point soit facilement visible.
2. Commencer par pointer le long du canon et viser une cible située à une distance de 25 à 50 yards (23 à 46 mètres) (7 à 15 yards [6,4 à 13,7 mètres] pour une arme de poing). Regarder à travers le viseur RXM-300 et tourner doucement les capuchons de réglage de la dérivation ou de l'élévation à l'aide de l'outil fourni ou le rebord en laiton pour aligner le point rouge avec la cible dans la continuité du canon. Les réglages sont crantés avec 1 MOA par clic et 30 MOA par révolution complète, soit 120 MOA au total.
3. Une fois le zérotage préliminaire effectué, l'instrument est prêt pour le tir. Effectuer d'abord un tir d'essai pour déterminer le point d'impact de l'arme en fonction du point de visée du tireur. Si le point visé (le centre de la cible) n'est pas touché, régler le viseur en tournant la ou les vis de dérivation et/ou d'élévation dans le sens de direction désiré de la balle.
4. Répéter l'étape 3 et régler si nécessaire afin d'aligner le point d'impact avec le point de visée.
5. Si l'alignement de base est satisfaisant, il est recommandé de répéter l'étape n°3 mais en effectuant une série de 3 ou 5 tirs en tant qu'estimation globale pour la confirmation d'alignement.

## FONCTIONNEMENT DANS DES CONDITIONS EXTRÊMES

- Chaleur extrême (humide ou sèche) : Aucune mesure particulière à observer. Éviter d'entreposer l'instrument dans ces conditions si possible.
- Froid extrême : des températures extrêmes raccourcissent la durée de vie de la pile. Éviter d'entreposer l'instrument dans ces conditions si possible.
- Littoral, brise marine, eau, boue et neige : s'assurer que le couvercle de la pile est fixement serré avant toute exposition de l'instrument à la brise marine, à la boue, à la neige ou avant de le plonger dans l'eau. Laisser les caches des optiques fermés lorsque le viseur n'est pas utilisé. Nettoyer les optiques avec du papier/un chiffon adapté (voir avertissement ci-dessous) et essuyer le viseur dès que possible après toute exposition à l'eau, à la brise marine, à la boue ou à la neige.
- Tempêtes de poussière et de sable : Laisser les caches des optiques en place lorsque le viseur n'est pas utilisé.
- Surveiller tout signe de corrosion des composants en oxyde noir ou en acier. Il est recommandé de maintenir une fine pellicule huileuse sur tout le matériel d'ancrage. Si une corrosion est détectée, elle peut être atténuée à l'aide d'un produit CLP classique ou autres produits chimiques destinés à l'entretien des armes à feu.

**ATTENTION : Ne jamais nettoyer les objectifs avec les doigts. Utiliser un papier adapté aux lentilles ou un chiffon en microfibre. Cette méthode évite de rayer le verre et les revêtements.**

- Utiliser une brosse douce ou un dépoussiérant à air comprimé (aérosol) pour retirer les débris (sable, herbe, etc.) avant d'utiliser un papier ou un chiffon doux et propre adaptés au nettoyage des lentilles. De l'eau propre à basse pression peut être utilisée si l'instrument présente d'importantes taches de boue.

## DÉPANNAGE

Problème : Le point rouge n'apparaît pas

Causes possibles/Solutions :

- Pile déchargée : Remplacer la pile par une nouvelle pile au lithium CR2032.
- Pile mal installée : Retirer et replacer la pile en se référant à l'image du logement de la pile du Guide des pièces.
- Mauvais contact de la pile : Nettoyer les surfaces de contact et replacer la pile.
- Autres problèmes de nature électronique : Contacter le service client Bushnell.

Problème : Mise à zéro impossible

Causes possibles/Solutions :

- La vis de réglage a atteint sa limite maximale : Vérifier que le support est installé dans l'alignement du canon.
- Le point d'impact se déplace : Vérifier la stabilité du rail (ou de la poignée de transport) de l'arme à feu.



## SPÉCIFICATIONS TECHNIQUES

UGS	Grossissement	Réticule	Déplacement total élévation/dérive (MOA)	Valeur du déclic élévation/dérive	Distance exempte de parallaxe (Yd)	Nombre de niveaux de luminosité	Champ visuel et dégagement oculaire	Arrêt différé sélectionnable par l'utilisateur	Imperméable	Longueur (pouces)	Poids (onces)
TRS125	1x	Point 3 MOA	100/100	1.0 MOA	100	10	Illimité	Oui, 12 heures	Oui, IPX7	2.8	5.3*

\* Le poids indiqué correspond à la lunette seule avec pile. Le poids total avec le support est de 56,7 g (2,9 oz). Le poids total avec le support et l'entretoise haute est de 85 g (3,5 oz).

### Déclaration de conformité à la FCC

Cet appareil est conforme à la section 15 des règles de la FCC. Son fonctionnement est sujet aux deux conditions suivantes :

(1) le présent appareil ne doit pas causer d'interférences nuisibles, et (2) le présent appareil doit accepter toute interférence reçue, notamment celles pouvant causer un fonctionnement non souhaité.

Cet équipement a été testé et jugé conforme aux limites d'un appareil numérique de classe B, conformément à la section 15 des règles de la FCC. Ces limites sont conçues afin de fournir une protection raisonnable contre les interférences dans un bâtiment résidentiel. Cet équipement génère, utilise et peut émettre des radiofréquences et, s'il n'est pas installé et utilisé conformément aux instructions, il peut causer des interférences nocives aux communications radio. Toutefois, aucune garantie n'existe prouvant que les interférences ne se produiront pas dans un bâtiment quelconque. En allumant ou en éteignant l'appareil, vous devez être en mesure de déterminer si cet appareil cause des interférences nuisibles à la réception des signaux de radio ou de télévision. Si c'est le cas, nous recommandons à l'utilisateur d'essayer de corriger ces interférences en appliquant un ou plusieurs des moyens suivants :

- Réorientez ou déplacez l'antenne de réception.
- Augmentez la distance séparant l'équipement du récepteur.
- Branchez l'équipement à une prise de courant sur un circuit différent de celui auquel le récepteur est connecté.
- Consultez le revendeur ou un technicien radio/TV expérimenté pour obtenir de l'aide.

Un câble d'interface blindé doit être utilisé avec l'équipement afin de respecter les limites applicables à un appareil numérique conformément à la sous-partie B de la section 15 des règles de la FCC. Les caractéristiques et la conception peuvent être modifiés sans préavis ni obligation d'information de la part du fabricant.



### AVERTISSEMENT

#### CE PRODUIT CONTIENT UNE PILE BOUTON

En cas d'ingestion, une pile bouton au lithium peut provoquer des lésions graves ou mortelles dans les 2 heures. Veuillez garder les piles hors de portée des enfants. Si vous pensez que des piles ont pu être avalées ou insérées dans n'importe quelle partie du corps, veuillez consulter immédiatement un médecin.



**AVERTISSEMENT : CE PRODUIT UTILISE UNE BATTERIE AU LITHIUM. LES PILES AU LITHIUM PEUVENT SURCHAUFFER ET CAUSER DES DOMMAGES EN CAS D'ABUS PHYSIQUE. N'UTILISEZ PAS DE PILES ENDOMMAGÉES OU PRÉSENTANT DES SIGNES D'USURE PHYSIQUE.**

Cliquer pour lire la garantie Bushnell Ironclad.



### Mise au rebut du matériel électrique et électronique

(En vigueur dans les pays de l'UE et d'autres pays européens dotés de leur propre système de collecte)

Cet équipement contient des pièces électriques et/ou électroniques et ne doit donc pas être jeté avec les déchets ménagers. Il doit à la place être mis au rebut dans les points de collecte désignés à des fins de recyclage mis à la disposition par votre collectivité. Pour vous, ce service est gratuit. Si le matériel contient des batteries rechargeables, celles-ci doivent être retirées avant et si nécessaire, jetées ensuite conformément à la réglementation en vigueur (voir également les commentaires correspondants indiqués dans les instructions fournies dans cette rubrique). Des informations complémentaires concernant ce sujet sont disponibles auprès de l'administration de votre collectivité locale, de votre entreprise locale de collecte de déchets ou dans le magasin où vous avez acheté cet équipement.

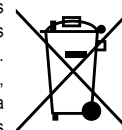

### Déclaration d'Industrie Canada :

Le présent appareil est conforme aux CNR d'ISED applicables aux appareils radio exempts de licence. L'exploitation est autorisée aux deux conditions suivantes: (1) le dispositif ne doit pas produire de brouillage préjudiciable, et (2) ce dispositif doit accepter tout brouillage reçu, y compris un brouillage susceptible de provoquer un fonctionnement indésirable.

### Déclaration d'exposition aux radiations :

Le produit est conforme aux limites d'exposition pour les appareils portables RF pour les Etats-Unis et le Canada établies pour un environnement non contrôlé.

Le produit est sûr pour un fonctionnement tel que décrit dans ce manuel. La réduction aux expositions RF peut être augmentée si l'appareil peut être conservé aussi loin que possible du corps de l'utilisateur ou que le dispositif est réglé sur la puissance de sortie la plus faible si une telle fonction est disponible.

**¡Ha tomado la decisión correcta al elegir la mira reflex de punto rojo Bushnell RXM-300!**

La Bushnell RXM-300 está diseñada con atributos de rendimiento y soluciones versátiles de montaje para diferentes armas como pistolas, rifles y escopetas, ya sea para el tiro, la competición, la caza o la defensa del hogar. La RXM-300 funciona con una batería de litio-metal CR2032 de larga duración con más de 35.000 horas de autonomía (a un nivel de brillo de "6"). Además, ofrece un punto nítido de 4 MOA con 12 niveles de brillo y funcionamiento mediante pulsador en un paquete compacto. Otras características opcionales que pueden utilizarse en cualquier combinación deseada incluyen la tecnología de activación por vibración, el control automático del brillo de la retícula ambiental y el bloqueo de botones.

**Nota: la duración de la batería indicada variará en función de los ajustes de brillo utilizados (la estimación de duración indicada se basa en un ajuste de brillo medio típico), la carga y calidad de la batería, la temperatura ambiente y otros factores.**

La retícula iluminada de la mira ha sido preenfocada, por lo que el punto de mira siempre aparece enfocado en el blanco. En comparación, las miras abiertas no permiten un enfoque fácil o adecuado porque tres objetos (la mira trasera, la mira delantera y el blanco) tienen diferentes distancias focales, lo que da como resultado un enfoque deficiente.

La RXM-300 se puede utilizar fácilmente con los dos ojos abiertos (el campo de visión mejora), lo que aumenta la conciencia del tirador sobre el entorno que le rodea y proporciona una adquisición del blanco más rápida gracias a su diseño sin paralaje, ya que el punto sigue el movimiento del ojo del usuario mientras permanece fijo en el blanco. Además, la mira está diseñada para una mayor velocidad y precisión y permite centrarse en el blanco en lugar de en una retícula, aumentando así la precisión.

**GUÍA DE PARTES**

1. Tapa del compartimento de la batería
2. Soporte de perfil bajo
3. Espaciador alto
4. Lente
5. Ajuste de elevación
6. Ajuste de la orientación
7. Sujetadores
8. Tornillo de la montura
9. Botón de aumento de brillo
10. Botón para bajar el brillo

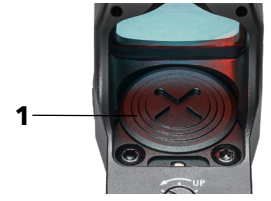

**ORIENTACIÓN DE LA POLARIDAD DE LA BATERÍA:**  
Positivo (+) hacia abajo, hacia el arma.  
Negativo (-) hacia arriba, hacia la mira.



**Nota: Retire el disco de plástico situado debajo de la pila de botón antes del primer uso.**



**Accesorios del producto incluidos:**

- A. Cubierta protectora
- B. Puerta de la batería y herramienta de ajuste W/E
- C. Pila CR2032
- D. Llave en L Torx T15
- E. Tipo A: 6-32 UNC 9.8mm largo
- F. Tipo B: 6-32 UNC 11.8mm largo
- G. Tipo C: 6-32 UNC 25.5mm largo
- H. Paño de limpieza Spudz

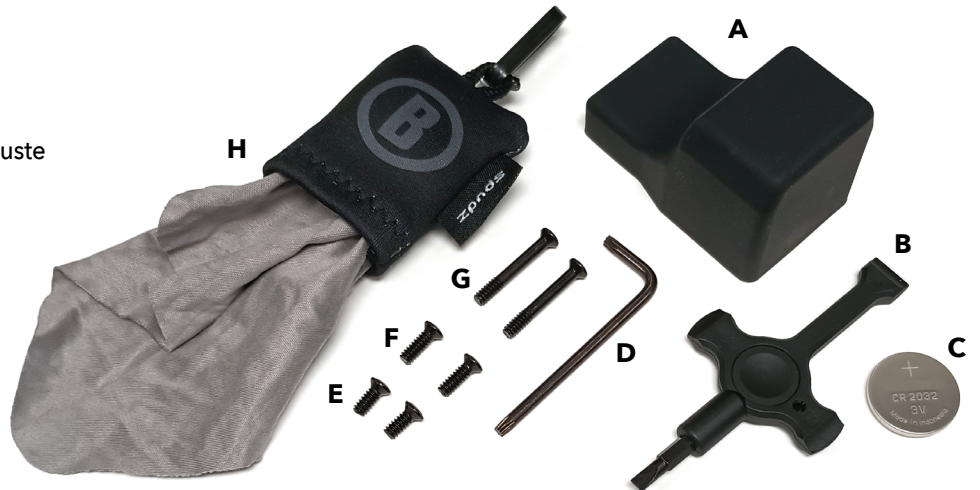

**ADVERTENCIA: NO MIRAR NUNCA AL SOL A TRAVÉS DE LA MIRA RÉFLEX DE PUNTO ROJO (NI DE NINGÚN OTRO INSTRUMENTO ÓPTICO). PUEDE DAÑAR LOS OJOS DE FORMA PERMANENTE.**

## MONTAJE DE LA MIRA RXM-300



**¡ADVERTENCIA!: ANTES DE MANIPULAR EL ARMA, COMPROBAR QUE EL CIERRE ESTÁ ABIERTO, QUE SE HA EXTRAÍDO EL CARGADOR Y QUE NO HAY CARTUCHOS EN LA RECÁMARA. NO INTENTAR NINGÚN TRABAJO HASTA QUE EL ARMA DE FUEGO HAYA SIDO REVISADA Y SE HAYA DETERMINADO QUE ES SEGURA.**



**¡ADVERTENCIA!: DEPENDIENDO DE SU UTILIZACIÓN, SI LA MIRA NO ESTÁ MONTADA LO SUFICIENTEMENTE ADELANTADA, SU MOVIMIENTO HACIA ATRÁS PUEDE LESIONAR AL TIRADOR CON EL RETROCESO DEL ARMA.**

Incluso con su diseño y características tecnológicamente avanzados, su nueva mira sólo rendirá al máximo si está correctamente montada. Uno de los factores más importantes que contribuyen a la precisión de su arma de fuego y la combinación de la mira es la calidad de la montura y el cuidado que se tenga durante su instalación. La RXM-300 se adapta a casi todas las bases compatibles con miras Trijicon®, RMR® o SRO®. También incluye una montura de perfil bajo y un espaciador de gran altura para su uso con raíles Weaver o Picatinny. Asegúrese de que su base está fabricada específicamente para su pistola, rifle o escopeta. Asegúrese de que su base está fabricada específicamente para su pistola, rifle o escopeta.

## GUÍA DE MONTAJE

• El adhesivo líquido para fijar roscas de baja resistencia es adecuado para para aplicaciones de rifles o escopetas. Ejemplo: LOCTITE® 242™

• Se recomienda el adhesivo líquido para fijar roscas de resistencia media para aplicaciones de montaje directo en pistolas. Ejemplo: LOCTITE® 243™

- Tipo A: 6-32 UNC, 8,6 mm de longitud

Se usa para aplicaciones de montaje directo con orificios roscados poco profundos.

Los tornillos sobresalen aproximadamente 2,4 mm de la base de la mira

- Tipo B: 6-32 UNC, 10,6 mm de longitud

Se usa con soporte o para aplicaciones de montaje directo con orificios roscados más profundos.

Los tornillos sobresalen aproximadamente 4,4 mm de la base de la mira

- Tipo C: 6-32 UNC, 24,3 mm de longitud

Se usa con soporte y espaciador de gran altura

Retire el disco aislante de la batería antes de usar.



## DETALLES DE MONTAJE - APLICACIONES DIRECTAS

Los tornillos de sujeción incluidos (dos pares diferentes) están destinados a ser utilizados con placas adaptadoras de montaje indirecto como las utilizadas para GLOCK® MOS o montaje directo. Asegúrese de que los tornillos no toquen fondo ni interfieran con los componentes internos. Hay otros tipos de sistemas de porta-óptica de fabricantes de pistolas (por ejemplo, TAURUS™ T.O.R.O.) que utilizan un sistema de placa pasante, que requiere que el usuario utilice tornillos proporcionados por el fabricante de la pistola. Si es así, se debe tener especial atención para asegurar que la mira de punto rojo se sujeta adecuadamente. Algunos tornillos pueden tocar fondo en la corredera y parecer apretados, pero no están sujetando adecuadamente la mira en la corredera. La posible holgura resultante puede provocar la rotura de la lente y un riesgo potencial para el usuario. Siga siempre las instrucciones del manual del usuario y/o solicite ayuda a los respectivos fabricantes o a un armero cualificado. Utilice siempre protección ocular homologada.

Cualquier raíl o base debe crear una plataforma de montaje horizontal y vertical uniforme. Para su seguridad, asegúrese de que la base esté correctamente instalada y bien sujeta, de acuerdo con las instrucciones del fabricante. No existe una distancia ocular fija para la RXM-300; por lo tanto, debe dejar al menos 7,5 cm de espacio entre la parte posterior de la mira y su cara en cualquier posición de disparo. El retroceso de algunas armas de fuego puede requerir una distancia adicional.

Si monta la mira sin los soportes incluidos y en su lugar lo hace directamente en una placa adaptadora (habitual en pistolas preparadas para óptica), siga las instrucciones del fabricante para fijar la placa adaptadora. A menos que el fabricante especifique lo contrario, elimine cualquier holgura cargando suavemente la placa hacia delante durante la fijación. Cuando fije la mira de punto rojo a la placa adaptadora, cargue suavemente el cuerpo de la mira hacia delante mientras la fija. Esta acción elimina las holguras que de otro modo podrían desplazarse con el retroceso y mejora las posibilidades de que el montaje se pueda repetir en caso de que la mira de punto rojo deba retirarse por cualquier motivo, como el mantenimiento.



RXM-300 montaje directo  
RMR®/SRO®

## DETALLES DE MONTAJE - BASE DE MONTAJE DE ACCESORIOS DE RIEL

1. Afloje el tornillo lateral (también conocido como perno en cruz) utilizando la herramienta suministrada (llave en L T15 Torx), para que la barra de bloqueo pueda sujetarse alrededor del carril Picatinny o Weaver.
2. Instale la montura en el raíl del arma apretando el tornillo. En primer lugar, asegúrese de que la mira está correctamente colocada y de que el tornillo encaja en la ranura del carril Picatinny o Weaver. A continuación, cargue la montura hacia delante mientras aprieta el tornillo de la abrazadera hasta que note resistencia. Asegúrese de que la montura está asentada plana y paralela al riel accesorio.
3. Apriete el cierre de la abrazadera a  $34 \pm 2$  Nm con una llave dinamométrica/destornillador. Si no dispone de una llave dinamométrica, utilice la llave en L Torx T15 suministrada con la pata corta insertada en el casquillo hexagonal y apriete hasta que la pata larga se deforme elásticamente/se doble ligeramente. Tenga en cuenta que la llave hexagonal no debe doblarse permanentemente, sino sólo ligeramente al aplicar presión.



RXM-300 con montaje de perfil bajo para rieles accesorios



RXM-300 con espaciador de alta elevación. fusiles de asalto, rifles deportivos y algunos modelos de escopetas.

### PRECAUCIÓN: No apriete demasiado.

4. Aplique a los tornillos de tipo B un compuesto bloqueador de roscas según las instrucciones del fabricante. Instale los tornillos y apriételos uniformemente a 20-25 Nm.

**NOTA:** El espaciador alto es necesario para aplicaciones con una soldadura de mejilla alta (por ejemplo fusiles de asalto o rifles deportivos).

Coloque el espaciador de gran altura encima del soporte con los dos orificios pasantes hacia atrás para alinearlos con el soporte. Sustitúyalo por los tornillos de tipo C y consulte las instrucciones de apriete del paso nº 4.

### PRECAUCIÓN: No apriete demasiado

## POSICIONAMIENTO DE LALENTE DE PUNTO ROJO

Todas las miras de punto rojo tienen una lente objetiva esférica en la parte delantera de la unidad. Sin embargo, a diferencia de un visor convencional en el que todas las lentes están montadas perpendicularmente (en un ángulo de 90 grados) al eje del tubo, la lente del objetivo de una mira de punto rojo está situada fuera del eje. Como resultado, parece estar inclinada cuando se mira a la mira (derecha). Este ángulo de la lente frontal permite que la luz generada por el LED alimentado por batería que se encuentra en el interior de la unidad se refleje en la mira. La luz reflejada se convierte en el "punto" o referencia de puntería que el tirador ve cuando se enciende una mira de punto rojo. Esta "curvatura" de la luz hace que las miras de punto rojo actuales sean populares y fáciles de usar.

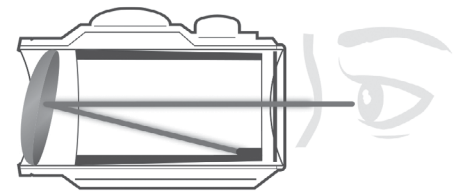

## ORIFICIOS DE ROTURA LATERALES

La principal función de los orificios de rotura laterales es servir como zonas de deformación en caso de impactos fuertes para proteger la lente. Sin embargo, también sirven como referencias de alineación rápida a la hora de encargar el arma, útil para el entrenamiento o las situaciones de alto estrés.



## INSTALACIÓN DE LA BATERÍA

Antes de encender la mira por primera vez, debe activar la pila de litio CR2032 instalada retirando el disco de plástico protector que aísla la pila. Utilice el extremo plano de plástico de la multiherramienta negra incluida para desenroscar la tapa del compartimento de la pila y retirar el disco de plástico situado debajo de la pila. También es posible que la pila se encuentre como un elemento separado dentro de un embalaje a prueba de niños. Si es así, extraiga la pila del embalaje secundario e instálela en el compartimento de la batería. Consulte la guía de piezas para conocer la ubicación del compartimento de la batería. **PRECAUCIÓN: Una instalación incorrecta de la pila puede dañar los contactos internos. Asegúrese de que el polo positivo (+) está hacia arriba y el negativo (-) hacia abajo.** Vuelva a colocar la tapa de las pilas. Compruebe que el punto rojo está encendido y funciona encendiéndolo y aumentando el brillo si es necesario (consulte "Encendido y apagado" y "Ajuste del brillo del punto" más adelante).

Si la retícula se oscurece o no se ilumina, sustituya la pila, siguiendo el procedimiento de instalación descrito anteriormente.

## ENCENDIDO Y APAGADO

- Al instalar una batería, la unidad debería encenderse automáticamente.
- Para apagarla, mantenga pulsado el botón ABAJO durante 3 segundos.
- Para volver a encender la unidad, pulse el botón ARRIBA o ABAJO y aparecerá el punto rojo (retícula).
- Se reanudarán el nivel de brillo y los modos de funcionamiento previamente seleccionados. Puede ser necesario subir el brillo dependiendo del último ajuste en el momento del apagado.

**NOTA:** Cada vez que se sustituya la batería, la unidad se reanuda en el modo predeterminado, que es Control manual de brillo con Shake-Awake activado.



## AJUSTAR EL BRILLO DEL PUNTO

Para ajustar el nivel de intensidad de la retícula del punto, pulse el botón brillo ARRIBA para aumentar el brillo o el botón brillo ABAJO para disminuirlo. El RXM-300 ofrece 12 niveles de brillo, desde el más tenue hasta el más brillante. Cada pulsación del botón ARRIBA o ABAJO aumentará o reducirá el brillo en un nivel. Los dos ajustes más altos son visibles incluso a plena luz del día. Tenga en cuenta que los ajustes más altos son a menudo demasiado brillantes para interiores o condiciones ambientales oscuras y producirán algunos reflejos parásitos de los LED. Esto es normal; si se produce, el brillo debe reducirse para compensar.

**NOTA:** Control Manual (MC) es el estado por defecto para el ajuste del brillo.

## FUNCIÓN SHAKE AWAKE (SA)

La RXM-300 de Bushnell está equipada con una función de activación por movimiento. Esta función permite al usuario ahorrar en el uso de la batería poniendo la mira en modo de espera mientras el arma no se mueve durante aproximadamente cinco minutos. Si la mira está en modo de espera, mueva el arma para "despertar" o volver a activar la mira. El punto rojo volverá a ser visible.

Shake awake (SA) es el estado de funcionamiento por defecto. Para activar el modo de funcionamiento manual:

1. Mantenga pulsado el botón ARRIBA durante tres segundos hasta que el punto se hinche (de tenue a brillante). Se activa el modo de control de detección de luz (LSC).
2. De nuevo, pulse y mantenga pulsado el botón ARRIBA durante tres segundos hasta que el punto parpadee seis veces. Esto indica que la mira está en el modo de iniciación del programa Shake Awake (SA). Después de la secuencia de seis parpadeos, la mira parpadeará según el modo de activación. Si SA está activado/activo, el LED parpadeará de forma constante. Si SA está desactivado, el LED parpadea dos veces, se para y repite.
3. Si el LED de la mira muestra el modo preferido (parpadeo continuo para SA-ACTIVO o 2 parpadeos, pausa y repetición para SA-DESACTIVADO), puede mantener pulsado el botón ARRIBA o ABAJO para confirmar la selección y la mira saldrá de la secuencia de cambio del modo de activación y reanudará el modo de control manual (MC). Si desea cambiar primero el modo SA, pulse el botón ARRIBA y el patrón de parpadeo del LED cambiará. Si pulsa el botón ABAJO NO se producirá el cambio; sólo si pulsa el botón ARRIBA cambiará el modo SA. *NOTA: Si no se realiza ninguna acción durante 5 minutos, la secuencia de cambio de modo se desactivará y el modo de agitación permanecerá sin cambios. Regrese al Paso #1 si aún desea realizar un cambio.*

## MODO CONTROL DE DETECCIÓN DE LUZ (LSC)

Cuando está activado, el modo de control de detección de luz (LSC) se basa en las condiciones de iluminación locales para ajustar automáticamente el brillo de la retícula de puntos. Está limitado a operar dentro del rango medio de los ajustes de brillo disponibles en el modo de Control Manual (MC).

1. Mantenga pulsado el botón ARRIBA durante tres segundos; el punto rojo se hinchará (de tenue a brillante) una vez. El modo LSC está activado.
2. En el modo LSC, pulse cualquier botón para salir, y el punto rojo se hinchará una vez, y la mira volverá a entrar en el modo de Control Manual.

## MODO DE BLOQUEO DE BOTONES (LOF)

La RXM-300 también ofrece un modo de bloqueo de botones (LOF). Esta función puede activarse desde el modo de control manual o desde el modo de control por detección de luz y puede utilizarse para evitar que la pulsación accidental de un botón cambie los ajustes. Tenga en cuenta que se mantendrá el estado del modo Shake Awake. Por ejemplo, si el modo SA está activado, seguirá funcionando mientras la mira esté en modo LOF. Por el contrario, si el modo SA está desactivado, no funcionará mientras esté en modo LOF.

Para activar el modo de bloqueo:

1. Mantenga pulsados los botones ARRIBA y ABAJO simultáneamente durante tres segundos. El punto rojo se hinchará dos veces para indicar que el modo LOF está activado. Mientras el modo LOF esté activado, la mira ignorará todas las pulsaciones de botón excepto las necesarias para desactivarlo.
2. Para desactivarlo, mantenga pulsados los botones ARRIBA y ABAJO simultáneamente durante tres segundos y espere a que el punto rojo se hinche dos veces. El modo LOF se ha desactivado y la mira volverá al modo anterior y responderá a las pulsaciones habituales. Entonces, los botones volverán a ser funcionales.



## CALIBRACIÓN DEL VISOR RXM-300



**¡ADVERTENCIA!: DADO QUE ESTE PROCEDIMIENTO IMPLICA FUEGO REAL, DEBE REALIZARSE EN UN CAMPO DE TIRO HOMOLOGADO O EN OTRA ZONA SEGURA. COMPRUEBE QUE EL CAÑÓN NO ESTÉ OBSTRUIDO. UN ÁNIMA OBSTRUIDA PUEDE CAUSARLE LESIONES A USTED Y A OTRAS PERSONAS CERCANAS. ASEGÚRESE DEL ESTADO DEL ARMA Y CONFIRME QUE ESTÁ DESCARGADA ANTES DE REALIZAR AJUSTES O INSPECCIONAR EL ARMA. SE RECOMIENDA UTILIZAR PROTECCIÓN OCULAR Y AUDITIVA.**

La alineación inicial del RXM-300 se puede realizar utilizando un visor de ánima según las instrucciones del fabricante o mediante la alineación visual del ánima a través del cañón de un rifle con el cerrojo retirado como se indica a continuación, tomando como referencia un blanco a una distancia de 25 a 50 metros (7-15 metros para una pistola. Una alternativa para las aplicaciones montadas en pistola es utilizar las miras de hierro como referencia para la alineación inicial). La alineación debe realizarse en el campo de tiro en lugar de en casa, por motivos de seguridad y por la conveniencia de confirmar la alineación final con munición real mientras se está allí.

1. Con la mira montada, sujete el arma teniendo en cuenta el retroceso y las prácticas de seguridad. A continuación, encienda la mira y ajuste el brillo hasta que el punto sea fácilmente visible.
2. Comience apuntando a lo largo del cañón y apunte a un blanco a una distancia de 25 a 50 metros (de 7 a 15 metros para una pistola). A continuación, mire a través de la mira RXM-300 y gire suavemente los ajustes de orientación y/o elevación, utilizando la herramienta suministrada o el borde de la caja de latón para alinear el punto rojo con el blanco visto a lo largo del cañón. Los ajustes se fijan, con 1 MOA por clic y 30 MOA por revolución completa, 120 MOA de recorrido total cada uno.
3. Una vez finalizada la puesta a cero preliminar, estará listo para el fuego real. En primer lugar, realice un disparo de prueba para determinar el punto de impacto del arma en relación con el punto de mira. Si no acierta en el punto de impacto (el centro del blanco), ajuste girando los tornillos de corrección de la orientación y/o elevación en la dirección en la que desea que se mueva el impacto.
4. Repita el paso 3, realizando los ajustes necesarios, para alinear el punto de impacto con el punto de mira.
5. Una vez satisfecho con la alineación básica, se recomienda repetir el paso 3 excepto utilizando el centro de un grupo de 3 o 5 disparos como estimación general para la confirmación de la alineación.

## FUNCIONAMIENTO EN CONDICIONES EXTREMAS

- Calor extremo (húmedo o seco): No se requieren procedimientos especiales. Evite el almacenamiento en estas condiciones si es posible.
- Frío extremo: Las temperaturas extremadamente bajas pueden acortar la vida útil de la batería. Evite almacenarla en estas condiciones si es posible.
- Entorno costero, niebla marina, agua, barro y nieve: Asegúrese de que la tapa de la pila está bien apretada para mantener el sellado antes de exponer la mira a salpicaduras de mar, barro o nieve o antes de sumergir la mira en el agua. Mantenga las tapas de las lentes cerradas cuando no utilice la mira. Limpie las lentes con papel o paño para lentes (consulte la nota de precaución a continuación) y seque la mira después de exponerla al agua, la niebla marina, el barro o la nieve.
- Tormentas de polvo y arena: Mantenga la tapa del objetivo en su sitio cuando no se utilice la mira.
- Controle la corrosión de los herrajes de acero pavonado. Se recomienda mantener una ligera película de aceite en los herrajes de sujeción. Si se observa corrosión, puede mitigarse con un limpiador común u otros productos químicos adecuados para el mantenimiento de las armas de fuego.

**PRECAUCIÓN:** *Nunca limpie las lentes con los dedos. Utilice papel para lentes o un paño de microfibra. De este modo, evitará rayar el cristal y los revestimientos.*

- Utilice un cepillo suave o un spray de aire comprimido para eliminar los residuos sueltos (arena, hierba, etc.) antes de utilizar el papel para lentes o un paño de microfibra suave y limpio. Puede utilizarse agua a baja presión si la óptica está muy sucia de barro.

## SOLUCIÓN DE PROBLEMAS

Problema: El punto rojo no aparece

Posibles causas/soluciones:

- Batería descargada: Sustituya la pila por una nueva pila de litio CR2032.
- Batería instalada incorrectamente: Retire y vuelva a instalar la batería, consultando la imagen del compartimento de la batería de la Guía de Piezas.
- La batería no hace buen contacto: Limpie las superficies de contacto y vuelva a instalar la batería.
- Otros problemas electrónicos: Póngase en contacto con el servicio de atención al cliente de Bushnell.

Problema: Imposible poner a cero

Posibles causas/soluciones:

- El tornillo de ajuste está en su límite: Compruebe la alineación de la montura con el cañón.
- El punto de impacto se mueve: Compruebe la estabilidad de la montura y del rail del arma de fuego (o del asa de transporte).

## ESPECIFICACIONES TÉCNICAS

SKU	Amplificación	Reticula	Elevación total/Viaje de Resistencia al viento (MOA)	Valor del clic para Elevación/Resistencia al viento	Distancia libre de paralaje (yardas)	Cantidad de ajustes de brillo	Campo de visión y distancia ocular	Temporizador seleccionable por el usuario	A prueba de agua	Longitud (pulgadas)	Peso (onzas)
TRS125	1x	Punto de 3 MOA	100/100	1.0 MOA	100	10	Ilimitado	Sí, 12 hr	Sí, IPX7	2.8	5.3*

\* El peso indicado es para la mira sola y la batería. El peso total con la montura es 82,2 gramos. El peso total con la montura y el espaciador alto es de 99,2 gramos.

Haga clic para leer la Garantía blindada de Bushnell.



### ! ATENCIÓN

#### ESTE PRODUCTO CONTIENE UNA PILA DE BOTÓN

En caso de ingestión, una pila de botón de litio puede causar lesiones graves o mortales en 2 horas.

Mantenga las baterías fuera del alcance de los niños.

Si cree que las pilas pueden haber sido ingeridas colocadas dentro de cualquier parte del cuerpo, busque atención médica inmediata.



**ADVERTENCIA: ESTE PRODUCTO UTILIZA UNA BATERÍA DE LITIO. LAS BATERÍAS DE LITIO PUEDEN SOBRECALENTARSE Y CAUSAR DAÑOS SI SE LAS MALTRATA FÍSICAMENTE. NO USE BATERÍAS QUE ESTÉN DAÑADAS O MUESTREN SIGNOS DE DESGASTE FÍSICO.**

#### Declaración de la FCC

Este dispositivo cumple con el apartado 15 del reglamento de la FCC. Su funcionamiento está sujeto a las siguientes dos condiciones: (1) este dispositivo no puede causar interferencias dañinas y (2) este dispositivo debe aceptar cualquier interferencia que reciba, incluidas aquellas susceptibles de causar un funcionamiento no deseado.

Este equipo se ha probado y se ha demostrado su cumplimiento con los límites para un dispositivo digital de clase B, de acuerdo con la parte 15 del reglamento de la FCC. Estos límites están diseñados para proporcionar una protección razonable frente a interferencias nocivas en una instalación residencial. Este equipo genera, usa y puede radiar energía de radiofrecuencia. Si no se instala y utiliza de acuerdo con las instrucciones, puede causar interferencias indeseables en las comunicaciones por radio. Sin embargo, no existe ninguna garantía de que no se produzcan interferencias en una determinada instalación. Si este equipo llega a causar interferencias indeseables en la recepción de radio o televisión, lo cual se puede determinar apagando y encendiendo el equipo, se recomienda tratar de corregir la interferencia tomando una o más de las siguientes medidas:

- Reorientar la antena receptora o cambiar su ubicación.
- Aumentar la separación entre el equipo y el receptor.
- Conectar el equipo a una toma de corriente a un circuito distinto al que está conectado el receptor.
- Consultar al distribuidor o a un técnico de radio/televisión experimentado en busca de ayuda.

El cable de interfaz blindado debe usarse con el equipo para cumplir con las limitaciones de un dispositivo digital de acuerdo con la sección B de la parte 15 del reglamento de la FCC. Las especificaciones y los diseños están sujetos a cambios sin previo aviso ni obligación alguna del fabricante.



#### Eliminación de equipos electrónicos y eléctricos

*(Aplicable en la UE y en otros países europeos con sistemas de recogida selectiva)*

Este equipo incluye piezas eléctricas o electrónicas y, por lo tanto, no se puede eliminar como los residuos domésticos normales. Debe eliminarse en los puntos de reciclaje correspondientes proporcionados por las comunidades. Para usted, esto no conlleva ningún cargo. Si el equipo incluye pilas intercambiables (recargables), también se tienen que quitar antes y, si es necesario, eliminar de acuerdo con las normativas pertinentes (véase también los comentarios correspondientes en las instrucciones de esta unidad). Hay más información disponible sobre este tema en la administración de su comunidad, su empresa local de recogida de residuos o en la tienda donde compró este equipo.



## Mit Ihrer Wahl des Rotpunkt-Reflexvisiers Bushnell RXM-300 haben Sie die richtige Entscheidung getroffen!

Dank seiner leistungsstarken Eigenschaften und der vielseitigen Montagelösungen kann das Bushnell RXM-300 mit zahlreichen Handfeuerwaffen wie Pistolen, Gewehren und Schrotflinten verwendet werden und eignet sich sowohl für das Freizeit- und Wettkampfschießen wie auch die Verteidigung von Haus und Hof. Das RXM-300 mit einer langlebigen CR2032-Lithium-Metall-Batterie mit mehr als 35.000 Stunden Laufzeit (auf der 6. Helligkeitsstufe) betrieben. Trotz seines kompakten Designs bietet es einen hellen und gestochen scharfen 4-MOA-Punkt mit 12 Helligkeitsstufen und Bedienung per Knopfdruck. Zu den weiteren optionalen Funktionen, die in beliebiger Kombination genutzt werden können, zählen die Shake-Awake-Technologie, die automatische Anpassung der Absehhelligkeit an die Umgebung und die Tastensperre.

**Hinweis:** Die angegebene Batterielaufzeit ist von den verwendeten Helligkeitseinstellungen abhängig (die angegebene Laufzeit basiert auf einer typischen, mittleren Helligkeitseinstellung) sowie dem Alter und der Qualität der Batterie, der Umgebungstemperatur und weiteren Faktoren.

Das beleuchtete Absehen Ihres Visiers ist vorfokussiert, damit der Zielpunkt auf Ihrem Ziel immer scharf erscheint. Im Vergleich dazu ist ein einfaches oder angemessenes Fokussieren bei offenen Visierungen kaum möglich, da in diesem Fall drei Objekte (Kimme, Korn und Ziel) unterschiedliche Brennweiten haben und der Fokus dadurch beeinträchtigt wird.

Das RXM-300 kann problemlos mit beiden Augen offen verwendet werden (der Augenabstand ist unbegrenzt). Der Schütze kann seine Umgebung so besser wahrnehmen und sein Ziel dank des Designs mit begrenzter Parallaxe schneller erfassen, da der Punkt den Augenbewegungen des Schützen folgt und gleichzeitig immer auf das Ziel fixiert bleibt. Darüber hinaus ist das Visier auf hohe Geschwindigkeit und Genauigkeit ausgelegt und erhöht Ihre Treffsicherheit, da Sie sich auf das Ziel anstelle des Absehens konzentrieren können.

### BESCHREIBUNG DER BAUTEILE

1. Batteriefachabdeckung
2. Low-Profile-Montage
3. High-Rise-Visiererhöhung
4. Objektiv
5. Höhenverstellung
6. Seitenverstellung
7. Befestigungselemente
8. Kreuzschlitzschraube für die Montage
9. „Helligkeit erhöhen“-Taste
10. „Helligkeit verringern“-Taste



**AUSRICHTUNG DER BATTERIEPOLARITÄT:**  
Positive (+) Seite nach unten, in Richtung der Waffe.  
Negative (-) Seite nach oben, in Richtung des Visiers.

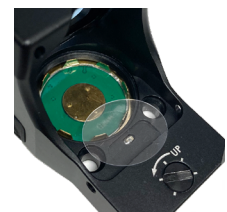

**Hinweis:** Entfernen Sie vor dem ersten Gebrauch die Plasticscheibe unter der Knopfzelle.



Inklusive Produktzubehör:

- A. Schutzhülle
- B. Werkzeug für Batteriefach & Höhen/Seitenverstellung
- C. CR2032-Batterie
- D. Torx-Stiftschlüssel T15
- E. Typ A: 6-32 UNC 9,8mm lang
- F. Typ B: 6-32 UNC 11,8mm lang
- G. Typ C: 6-32 UNC 25,5 mm lang
- H. Spudz-Reinigungstuch

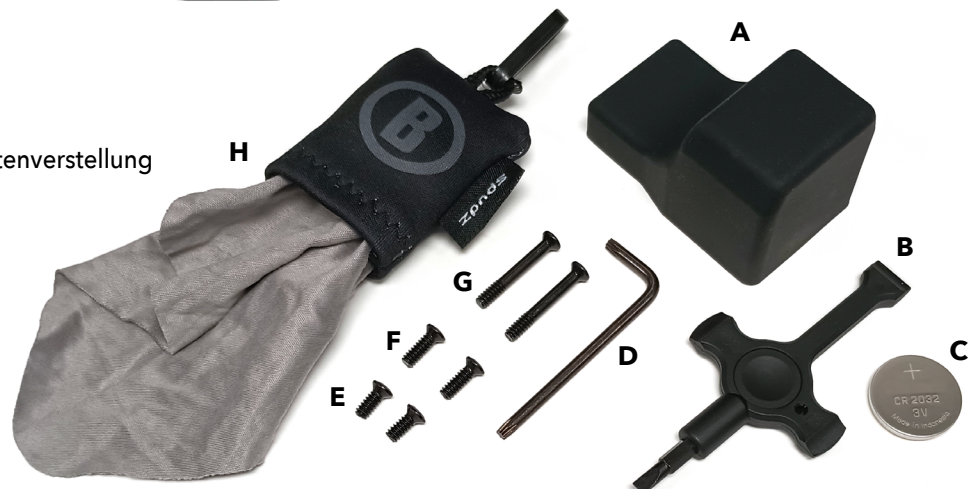

**WARNUNG: SCHAUEN SIE MIT DIESEM ROTPUNKT-REFLEXVISIER (ODER ANDEREN OPTISCHEN INSTRUMENTEN) NIEMALS IN DIE SONNE, DA DIES ZU DAUERHAFTEN AUGENSCHÄDEN FÜHREN KANN.**

## MONTAGE IHRES RXM-300-VISIERS



**WARNUNG!! VERGEWISSEN SIE SICH VOR DEM UMGANG MIT IHRER WAFFE, DASS DER VERSCHLUSS GEÖFFNET IST, DER CLIP ODER DAS MAGAZIN ENTFERNT WURDE UND SICH KEINE PATRONE IN DER LADEKAMMER BEFINDET. VERWENDEN SIE DIE WAFFE NICHT, BEVOR SIE FÜR SICHER BEFUNDEN UND ZUR VERWENDUNG FREIGEgeben WURDE.**



**WARNUNG: WENN DAS VISIER NICHT WEIT GENUG VORNE MONTIERT IST, KANN ES JE NACH ANWENDUNGSFALL DURCH DIE RÜCKWÄRTSBEWEGUNG BEIM RÜCKSTOSS ZU EINER VERLETZUNG DES SCHÜTZEN KOMMEN.**

Trotz der technologisch fortschrittlichen Bauweise und Funktionen werden Sie mit Ihrem neuen Visier nur dann optimale Ergebnisse erzielen, wenn es richtig montiert wurde. Einer der wichtigsten Faktoren für die Genauigkeit Ihrer Kombination aus Waffe und Visier ist die Qualität der Montage und die Sorgfalt, mit der diese befestigt wird. Das RXM-300 passt auf nahezu alle Sockel, die mit Trijicon®, RMR®, or SRO®-Visieren kompatibel sind\*. Ebenfalls enthalten ist eine Low-Profile-Montage und eine High-Rise-Visiererhöhung für die Verwendung mit Zubehörschienen im Weaver- oder Picatinny-Stil. Vergewissern Sie sich, dass Ihr Sockel speziell für Ihre Pistole, Ihr Gewehr oder Ihre Schrotflinte hergestellt wurde.

## MONTAGEHINWEISE

- Niedrigfeste Schraubensicherungen sind für Gewehr- und Schrotflintenwendungen geeignet. Beispiel: LOCTITE® 242™
- Für Pistolenanwendungen mit direkter Montage werden mittelfeste Schraubensicherungen empfohlen. Beispiel: LOCTITE® 243™

- Typ A: 6-32 UNC 8,6 mm lang

Für die direkte Montage mit flachen Gewindelöchern.

Die Schrauben ragen ca. 2,4 mm aus der Visierbasis heraus

- Typ B: 6-32 UNC 10,6 mm lang

Verwenden Sie sie mit einer Halterung oder für die direkte Montage mit tieferen Gewindelöchern.

Schrauben ragen etwa 4,4 mm aus der Visierbasis heraus

- Typ C: 6-32 UNC 24,3 mm lang

Verwendung mit Halterung und High-Rise-Distanzstück

Batterieisolierring vor der Verwendung entfernen.



## MONTAGEDETAILS - DIREKTE BEFESTIGUNG

Die beiliegenden Befestigungsschrauben (zwei verschiedene Paare) sind für die indirekte Montage von Adapterplatten vorgesehen, wie sie für GLOCK® MOS verwendet werden. Achten Sie darauf, dass die Schrauben nicht zu tief eingedreht sind oder die internen Komponenten beeinträchtigen. Einige Pistolenhersteller (z. B. TAURUS™ T.O.R.O.) bieten andere Arten von Plattensystemen an, die Optics Ready sind und ein Durchsteckplattensystem verwenden, bei dem die vom Pistolenhersteller bereitgestellten Schrauben verwendet werden müssen. In diesem Fall muss zusätzlich darauf geachtet werden, dass das Rotpunktvisier richtig festgeklemmt ist. Bei einigen Schrauben kann es sein, dass sie im Schlitten auf Widerstand treffen und fest zu sitzen scheinen, das Visier aber nicht ausreichend auf dem Schlitten festklemmen. Die daraus möglicherweise resultierende Lockerheit kann zu Brüchen der Linse führen und eine Gefahr für den Benutzer darstellen. Halten Sie sich stets an die Anweisungen des Benutzerhandbuchs und/oder wenden Sie sich an den jeweiligen Hersteller oder einen qualifizierten Büchsenmacher. Tragen Sie immer einen zugelassenen Augenschutz.

Alle Schienen oder Sockel sollten eine einheitliche horizontale und vertikale Montageplattform bilden. Achten Sie zu Ihrer Sicherheit darauf, dass der Sockel richtig montiert und nach Angaben des Herstellers befestigt wurde. Bei Ihrem RXM-300 wird kein Augenabstand eingestellt. Sie sollten daher mindestens 8 cm Abstand zwischen dem Okular und Ihren Augen einhalten, wenn Sie sich in Schießposition befinden. Bei einigen Schusswaffenanwendungen kann es zu erhöhtem Rückstoß kommen und zusätzlicher Abstand erforderlich sein.

Wenn Sie das Visier direkt auf einer Adapterplatte befestigen, anstatt die beiliegende Montage zu verwenden (üblich bei Pistolen, die Optics Ready sind), halten Sie sich bei der Befestigung der Adapterplatte bitte an die Anweisungen des Herstellers. Sofern vom Dritthersteller nicht anders angegeben, sollten Sie die Platte bei der Befestigung leicht nach vorne drücken, um jeglichen Spielraum zu beseitigen. Drücken Sie das Gehäuse des Rotpunktvisiers leicht nach vorne, wenn Sie es an der Adapterplatte anbringen. So beseitigen Sie Spielräume, die sich ansonsten aufgrund des Rückstoßes verschieben könnten, und verbessern gleichzeitig Ihre Chancen auf eine wiederholbare Montage, wenn das Rotpunktvisier beispielsweise zur Wartung entfernt werden muss.



RXM-300 Direktmontage  
RMR®/SRO® Abmessungen

GLOCK® und MOS sind eingetragene Marken von GLOCK, Inc.  
Taurus™ und T.O.R.O. sind eingetragene Marken von TIMI, taurususa.com



## MONTAGEDETAILS - ZUBEHÖRSCHIENEN

1. Lockern Sie seitlichen Schrauben (die Querbolzen) mit dem beiliegenden Werkzeug (Torx-Stiftschlüssel T15), so dass die Verriegelungsstange um die Picatinny/Weaver-Schiene geklemmt werden kann.
2. Befestigen Sie die Montage an der Waffenschiene, indem Sie die Schraube festziehen. Vergewissern Sie sich zunächst, dass das Visier richtig positioniert ist und die Schraube in den Schlitz der Picatinny- oder Weaver-Schiene passt. Drücken Sie dann die Montage nach vorne, während Sie die Klemmschraube festziehen, bis ein Widerstand zu spüren ist. Vergewissern Sie sich, dass die Montage flach aufliegt und parallel zur Zubehörschiene ausgerichtet ist.
3. Ziehen Sie die Klemmbefestigung mit einem Drehmomentschlüssel/-schrauber auf  $2,8 \pm 0,2 \text{ N}\cdot\text{m}$  ( $25 \pm 2 \text{ lbf}\cdot\text{in}$ ) an. Wenn Sie keinen Drehmomentschlüssel haben, verwenden Sie den beiliegenden Torx-Stiftschlüssel T15, führen den kurzen Schenkel in den Innensechskant ein und ziehen an, bis sich der lange Schenkel elastisch verformt/leicht verbiegt. Beachten Sie, dass sich der Sechskantschlüssel nicht dauerhaft, sondern nur bei leichtem Druck verbiegen darf.

### **VORSICHT: Nicht zu fest anziehen.**

4. Tragen Sie Gewindegewissensmittel auf die Schrauben des Typs B gemäß den Anweisungen des Herstellers auf. Montieren Sie die Befestigungselemente und ziehen Sie sie gleichmäßig auf  $1,7\text{-}2 \text{ N}\cdot\text{m}$  ( $15\text{-}18 \text{ lbf}\cdot\text{in}$ ) an.

**HINWEIS: Die High-Rise-Visiererhöhung wird für Anwendungen mit hohem Wangenkontakt benötigt (z.B. AR/MSR).**

Platzieren Sie die High-Rise-Visiererhöhung oben auf der Montage, so dass die beiden Durchgangsbohrungen nach hinten zeigen und an der Montage ausgerichtet sind. Verwenden Sie diesmal die Schrauben vom Typ C und beachten Sie die Hinweise zum Festziehen in Schritt 4.

### **VORSICHT: Nicht zu fest anziehen.**

## POSITIONIERUNG DER LINSE BEI ROTPUNKTVISIEREN

An der Vorderseite aller Rotpunktvisiere befindet sich eine kugelförmige Objektivlinse. Im Gegensatz zu einem herkömmlichen Gewehrvisier, bei dem alle Linsen senkrecht (im 90-Grad-Winkel) zur Achse des Rohrs montiert sind, ist die Objektivlinse eines Rotpunktvisiers schräg positioniert. Beim Blick auf das Visier scheint es daher geneigt zu sein (rechts). Durch diesen Winkel der vorderen Linse kann das von der batteriebetriebenen LED-Lichtquelle im Inneren des Geräts erzeugte Licht in das Visier reflektiert werden. Das so reflektierte Licht wird zum „Punkt“ oder zur Zielhilfe, die der Schütze sieht, wenn das Rotpunktvisier eingeschaltet ist. Diese bauartbedingte „Krümmung“ des Lichts ist der Grund, weshalb die heutigen Rotpunktvisiere so beliebt und einfach zu bedienen sind.

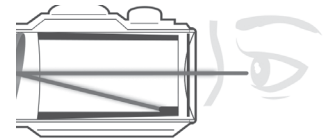

## ECKBOHRUNGEN (SPEED HOLES)

Die Eckbohrungen (Speed Holes) in den Ecken dienen hauptsächlich als Knautschzonen, um die Linse bei schweren Stößen zu schützen. Sie dienen aber auch als Referenz zur schnellen Ausrichtung beim Ziehen von Pistolen, was beim Training oder in Stressszenarien hilfreich sein kann.



## EINSETZEN DER BATTERIE

Bevor Sie Ihr Visier zum ersten Mal einschalten, müssen Sie die mitgelieferte CR2032-Lithium-Batterie aktivieren, indem Sie die schützende Plastikscheibe entfernen, durch die die Batterie abgeklemmt wird. Schrauben Sie die Batteriefachabdeckung mit dem flachen Ende des beiliegenden schwarzen Multitools ab und entfernen Sie die Plastikscheibe unter der Batterie. Alternativ kann die Batterie auch als separater Einsatz in einer kindersicheren Verpackung enthalten sein. Nehmen Sie in dem Fall die Batterie aus der zweiten Verpackung und setzen Sie sie in das Batteriefach ein. Die Position des Batteriefachs finden Sie in der Beschreibung der Bauteile. **VORSICHT: Wird die Batterie falsch eingesetzt, können die internen Kontakte beschädigt werden. Achten Sie darauf, dass die positive (+) Seite nach oben und die negative (-) Seite nach unten zeigt. Setzen Sie die Abdeckung wieder auf das Batteriefach.** Vergewissern Sie sich, dass das Rotpunktvisier eingeschaltet und funktionsfähig ist, indem Sie das Gerät einschalten und gegebenenfalls die Helligkeit erhöhen (siehe „Ein- und Ausschalten“ und „Einstellen der Punkthelligkeit“ unten).

Wenn Ihr Absehen schwächer oder gar nicht mehr leuchtet, tauschen Sie die Batterie wie oben beschrieben aus.

## EIN- UND AUSSCHALTEN

- Wenn Sie eine Batterie einlegen, sollte sich das Gerät automatisch einschalten.
- Um das Visier auszuschalten, halten Sie die ABWÄRTS-Taste 3 Sekunden lang gedrückt.
- Um das Visier wieder einzuschalten, drücken Sie die AUFWÄRTS- oder ABWÄRTS-Taste, bis der rote Punkt (Absehen) zu sehen ist.
- Die zuvor gewählte Helligkeitsstufe und die Betriebsmodi werden wiederhergestellt. Je nach der letzten Einstellung zum Zeitpunkt, als das Gerät ausgeschaltet wurde, kann es erforderlich sein, die Helligkeit zu erhöhen.

**HINWEIS: Jedes Mal, wenn die Batterie ausgetauscht wird, kehrt das Gerät in den Standardmodus (manuelle Helligkeitsregelung mit aktivierter „Shake-Awake“-Funktion) zurück.**



*RXM-300 mit Low-Profile-Montage für Zubehörschienen*



*RXM-300 mit High-Rise-Visiererhöhung. AR/MSR & einige S/G-Modelle.*



## EINSTELLEN DER PUNKTHELLIGKEIT

Um die Helligkeit des Punktabsehens anzupassen, drücken Sie die AUFWÄRTS-Taste zum Erhöhen oder die ABWÄRTS-Taste zum Verringern der Helligkeit, bis die gewünschte Intensität erreicht ist. Das RXM-300 verfügt über 12 Helligkeitsstufen von der niedrigsten bis zur hellsten Einstellung. Jedes Mal, wenn die AUFWÄRTS- oder ABWÄRTS-Taste gedrückt wird, wird die Helligkeit um eine Stufe erhöht oder verringert. Die zwei höchsten Einstellungen sind auch bei hellem Tageslicht gut sichtbar. Bitte beachten Sie, dass die höchsten Einstellungen für den Einsatz im Innenbereich oder in dunkler Umgebung oftmals zu hell sind und zu Streureflexionen durch das LED-Gehäuse führen können. Das ist normal. Zum Ausgleich kann in diesem Fall die Helligkeit reduziert werden.

*Hinweis: Die manuelle Steuerung (MS) ist die Standardeinstellung für die Helligkeitsregelung.*

## „SHAKE AWAKE“-FUNKTION (SA)

Das RXM-300 von Bushnell ist mit einer „Shake-Awake“-Funktion ausgestattet. Durch diese Funktion kann die Laufzeit der Batterie verlängert werden, indem das Visier in den Standardmodus zurückgesetzt wird, wenn die Waffe etwa fünf Minuten lang nicht genutzt wird. Bewegen Sie die Waffe, um das Visier „aufzuwecken“, während es sich im Standby-Modus befindet. Der rote Punkt wird dann wieder sichtbar.

Shake Awake (SA) ist der Standardbetriebsmodus. Um die traditionelle, manuelle Bedienung zu deaktivieren:

1. Halten Sie die AUFWÄRTS-Taste drei Sekunden lang gedrückt, bis der Punkt anschwillt (von dunkel zu hell). Das Gerät wechselt in den Lichtsensormodus (LSM).
2. Halten Sie die AUFWÄRTS-Taste erneut drei Sekunden lang gedrückt, bis der rote Punkt sechsmal blinkt. Dies zeigt an, dass das Visier das Shake-Awake-Programm startet. Nach dem sechsmaligen Blinken bei der Aktivierung zeigt das Blinken den aktiven Shake-Awake-Modus an. Wenn SA eingeschaltet/aktiviert ist, wird die LED kontinuierlich blinken. Ist SA deaktiviert, blinkt die LED zweimal, pausiert und beginnt wieder von vorne.
3. Wenn die LED des Visiers den gewünschten Modus anzeigt (kontinuierliches Blinken: SA EIN; 2x Blinken, Pause und Wiederholung: SA AUS), können Sie Ihre Auswahl durch Gedrückthalten der AUFWÄRTS- oder ABWÄRTS-Taste bestätigen. Das Visier verlässt dann die Sequenz zur Änderung des SA-Modus und kehrt in den manuellen Steuerungsmodus (MS) zurück. Wenn Sie zuerst den SA-Modus ändern möchten, drücken Sie die AUFWÄRTS-Taste und das LED-Blinkmuster ändert sich. Das Drücken der ABWÄRTS-Taste bewirkt KEINE Änderung; der SA-Modus kann nur durch Drücken der AUFWÄRTS-Taste gewechselt werden. *HINWEIS: Wenn 5 Minuten lang keine Eingabe erfolgt, wird die Moduswechselsequenz abgebrochen und der Shake-Awake-Modus bleibt unverändert. Kehren Sie zu Schritt 1 zurück, wenn Sie noch etwas ändern möchten.*

## LICHTSENSORMODUS (LSM)

Wenn der Lichtsensormodus aktiviert ist, wird die Helligkeit des Punktabsehens automatisch an das Umgebungslicht angepasst. Dieser Modus ist auf den mittleren Bereich der Helligkeitseinstellungen beschränkt, die sonst im manuellen Steuerungsmodus (MS) verfügbar sind.

1. Halten Sie die AUFWÄRTS-Taste drei Sekunden lang gedrückt, bis der rote Punkt einmal anschwillt (dunkel zu hell). Der LSM-Modus ist aktiviert.
2. Drücken Sie eine beliebige Taste, um den LSM-Modus zu verlassen. Der rote Punkt schwillt dann einmal an und das Visier wechselt wieder in den manuellen Steuerungsmodus.

## TASTENSPERRE-MODUS (TS)

Das RXM-300 bietet auch eine Tastensperrfunktion (TS). Diese Funktion kann sowohl im manuellen Steuerungsmodus wie auch im Lichtsensormodus aktiviert werden und dient dazu, eine Änderung der Einstellungen durch versehentliches Tastendrücker zu vermeiden. Beachten Sie, dass der Status des Shake-Awake-Modus beibehalten wird. Ist der SA-Modus beispielsweise aktiviert, läuft er auch dann weiter, wenn die Tastensperre des Visiers eingeschaltet ist. Ist der SA-Modus dagegen deaktiviert, wird er auch im TS-Modus ausgeschaltet sein.

Um die Tastensperre zu aktivieren:

1. Halten Sie die AUFWÄRTS und die ABWÄRTS-Taste gleichzeitig drei Sekunden lang gedrückt. Der rote Punkt schwillt zweimal an, um anzuzeigen, dass der TS-Modus aktiviert ist. Wenn die Tastensperre aktiviert ist, ignoriert das Visier jeglichen Tastendruck mit Ausnahme der Tastenkombination zur Deaktivierung des Modus.
2. Halten Sie zum Deaktivieren die AUFWÄRTS- und die ABWÄRTS-Taste gleichzeitig drei Sekunden lang gedrückt und warten Sie, bis der rote Punkt zweimal angeschwollen ist. Der TS-Modus wurde deaktiviert und das Visier kehrt wieder in den vorherigen Modus zurück und reagiert auf typische Eingaben. Die Tasten sind jetzt wieder funktionsfähig.

## EINSCHIESSEN/NULLUNG IHRES RXM-300-VISIERS



**WARNUNG!: DA BEI DIESEM VORGANG MIT SCHARFER MUNITION GESCHOSSEN WIRD, SOLLTE ER AN EINEM ZUGELASSENEN SCHIEßPLATZ ODER EINEM ANDEREN SICHEREN ORT DURCHFÜHRT WERDEN. WAFFENLAUF AUF VERSTOPFUNGEN PRÜFEN. EIN VERSTOPFTER LAUF KANN ZU VERLETZUNGEN BEI IHNEN ODER ANDEREN IN IHRER NÄHE FÜHREN. ÜBERPRÜFEN SIE DEN ZUSTAND DER WAFFE UND VERGEWISSEN SIE SICH, DASS SIE NICHT GELADEN IST, BEVOR SIE ANPASSUNGEN VORNEHMEN ODER DEN LAUF PRÜFEN. ES WERDEN AUGEN- UND GEHÖRSCHUTZ EMPFOHLEN.**

Das erste Einschießen des RXM-300 kann gemäß den Anweisungen des Herstellers mit einem Boresighter oder durch optisches Zielen durch den Lauf eines Gewehrs mit abgenommenem Verschluss wie folgt vorgenommen werden, wobei ein Ziel in 25 bis 50 Yards (23 bis 46 Meter) Entfernung anvisiert wird (7-15 Yards/6-14 Meter bei Pistolen. Bei der Montage auf einer Pistole können alternativ auch Kimme und Korn als Referenz für die anfängliche Ausrichtung des Punktes dienen). Die Kalibrierung mit einem Boresighter sollte aus Sicherheitsgründen nicht zu Hause, sondern an einem örtlichen Schießplatz erfolgen. Zudem ist es bequemer, das abschließende Einschießen mit scharfer Munition direkt vor Ort vorzunehmen.

1. Stützen Sie die Waffe mit montiertem Visier ab und berücksichtigen Sie dabei auch den Rückstoß und übliche Sicherheitspraktiken. Schalten Sie das Visier dann ein und passen Sie die Helligkeit an, bis der Punkt gut sichtbar ist.
2. Beginnen Sie mit dem Anvisieren entlang des Laufs und zielen Sie auf ein Ziel in 25 bis 50 Yards (23 bis 46 Meter) Entfernung (7-15 Yards/6-14 Meter bei Pistolen). Schauen Sie dann durch Ihr RXM-300 und drehen Sie die Höhen- und/oder Seitenverstellungen mit dem beiliegenden Werkzeug oder einer Kante des Messinggehäuses vorsichtig, bis der rote Punkt vom Lauf aus gesehen auf dem Ziel liegt. Die Einstellungen sind gerastert, mit 1 MOA pro Klick, 30 MOA pro ganzer Umdrehung und 120 MOA Verstellweg insgesamt.
3. Sobald die vorbereitende Nullung abgeschlossen ist, kann scharfe Munition verwendet werden. Geben Sie zunächst einen Probeschuss ab, um den Aufschlagpunkt Ihrer Handfeuerwaffe in Verhältnis zu Ihrem Zielpunkt zu bestimmen. Wenn Sie Ihren Zielpunkt (die Mitte des Ziels) nicht treffen, können Sie den Aufschlagpunkt durch Drehen der Schrauben an den Höhen- und/oder Seitenverstellungen in die gewünschte Richtung verschieben.
4. Wiederholen Sie Schritt 3 und nehmen Sie bei Bedarf weitere Anpassungen vor, bis Ziel- und Aufschlagpunkt übereinstimmen.
5. Wenn Sie mit der grundlegenden Ausrichtung zufrieden sind, empfehlen wir, Schritt 3 noch einmal zu wiederholen, mit dem Unterschied, dass Sie diesmal den mittleren Treffpunkt einer Gruppe von 3 oder 5 Schüssen zur Beurteilung der richtigen Ausrichtung verwenden.

## EINSATZ UNTER EXTREMEN BEDINGUNGEN

- Extreme Hitze (feucht oder trocken): Keine besonderen Vorkehrungen erforderlich. Vermeiden Sie nach Möglichkeit eine Lagerung unter diesen Bedingungen.
- Extreme Kälte: Extrem niedrige Temperaturen können die Laufzeit der Batterie verkürzen. Vermeiden Sie nach Möglichkeit eine Lagerung unter diesen Bedingungen.
- Küstenbereich, Gischt, Wasser, Schlamm und Schnee: Achten Sie darauf, dass die Batterieabdeckung sicher befestigt ist, bevor Sie das Visier Gischt, Schlamm oder Schnee aussetzen oder es in Wasser eintauchen. Verwenden Sie die Objektivabdeckung, wenn das Visier nicht benutzt wird. Reinigen Sie die Linsen mit einem Linsenpapier/-tuch (siehe Hinweis unten) und wischen Sie das Visier trocken, nachdem es Wasser, Gischt, Schlamm oder Schnee ausgesetzt war.
- Staub- und Sandstürme: Verwenden Sie die Objektivabdeckung, wenn das Visier nicht benutzt wird.
- Achten Sie auf eine mögliche Korrosion schwarz-oxidiertes Stahlteile. Die Befestigungen sollten immer mit einem leichten Ölfilm bedeckt sein. Wenn Korrosion festgestellt wird, kann diese mit handelsüblichem CLP oder anderen Chemikalien zur Waffenpflege behandelt werden.

**VORSICHT:** Reinigen Sie die Linsen niemals mit den Fingern. Verwenden Sie Linsenpapier oder ein Mikrofasertuch. So vermeiden Sie Kratzer auf dem Glas und den Beschichtungen.

- Mit einem weichen Pinsel oder Druckluft können Sie lose Ablagerungen (Sand, Gras usw.) entfernen, bevor Sie Linsenpapier oder ein weiches, sauberes Tuch verwenden. Wenn die Optik stark mit Schlamm verschmutzt ist, kann Wasser mit geringem Druck verwendet werden.

## FEHLERSUCHE

Problem: Kein roter Punkt sichtbar

Mögliche Ursachen/Lösungen:

- Batterie leer: Ersetzen Sie die Batterie durch eine neue CR2032-Lithiumzelle.
- Batterie falsch eingesetzt: Entfernen Sie die Batterie und setzen Sie sie entsprechend der Abbildung des Batteriefachs in der Beschreibung der Bauteile wieder ein.
- Schlechter Batteriekontakt: Reinigen Sie die Kontaktflächen und setzen Sie die Batterie wieder ein.
- Sonstige elektronische Probleme: Wenden Sie sich an den Bushnell-Kundendienst.

Problem: Nullung nicht möglich

Mögliche Ursachen/Lösungen:

- Die Verstellschraube befindet sich am Limit: Überprüfen Sie Ausrichtung der Montage am Lauf.
- Der Aufschlagpunkt verschiebt sich: Überprüfen Sie die Stabilität der Montage und der Waffenschiene (oder des Tragegriffs).

## TECHNISCHE SPEZIFIKATION

SKU	Vergrößerung	Absehen	Max. Höhen-/Seitenverstellweg (MOA)	Höhen-/Seitenverstellung pro Klick	Parallaxfreie Entfernung (Yards)	Anzahl der Helligkeitseinstellungen	Sichtfeld und Augenabstand	Anpassbarer Timer	Wasserdicht	Länge (Zoll)	Gewicht (Oz)
TRS125	1x	3-MOA-Punkt	100/100	1.0 MOA	100	10	Unbegrenzt	Ja, 12 Stunden	Ja, IPX7	2.8	5.3*

\* Das angegebene Gewicht bezieht sich nur auf das Visier und die Batterie. Das Gesamtgewicht mit Montage beträgt 82 g (2.9 oz). Das Gesamtgewicht mit Montage und Visierhöhung beträgt 99 g (2.9 oz).

Hier klicken, um Bushnells kompromisslose Garantie anzuzeigen.



### ! WARNUNG

#### DIESES PRODUKT ENTHÄLT EINE KNOPFBATTERIE

Eine Lithium-Knopfbatterie kann beim Verschlucken innerhalb von 2 Stunden schwere oder tödliche Verletzungen verursachen. Bewahren Sie Batterien außerhalb der Reichweite von Kindern auf. Wenn Sie glauben, dass Batterien verschluckt wurden oder sich in irgendeinem Körperteil befinden, suchen Sie sofort einen Arzt auf.



**WARNUNG: DIESES PRODUKT VERWENDET EINE BATTERIE AUF LITHIUMBASIS. LITHIUMBATTERIEN KÖNNEN ÜBERHITZEN UND SCHÄDEN VERURSACHEN, WENN SIE KÖRPERLICH MISSHANDELT WERDEN. VERWENDEN SIE KEINE BESCHÄDIGTEN ODER ABGENUTZTEN BATTERIEN.**

#### FCC-Erklärung

Dieses Gerät entspricht Teil 15 der FCC-Regeln. Der Betrieb unterliegt den folgenden zwei Bedingungen: (1) Dieses Gerät darf keine schädlichen Störungen verursachen und (2) dieses Gerät muss alle empfangenen Störungen tolerieren, einschließlich Störungen, die einen unerwünschten Betrieb verursachen können. Diese Ausrüstung wurde gemäß den Beschränkungen für Digitalgeräte der Klasse B entsprechend Teil 15 der FCC-Regeln getestet und für kompatibel befunden. Diese Grenzwerte bieten einen ausreichenden Schutz gegen Störungen bei der Verwendung in Wohnbereichen. Dieses Gerät erzeugt, verwendet und kann Hochfrequenz-Energie ausstrahlen und kann, falls es nicht gemäß Anleitung installiert und benutzt wird, zur Beeinträchtigung von Funkverkehr führen. Es wird jedoch keinerlei Garantie dafür übernommen, dass in einer bestimmten Aufstellungssituation keine Störungen auftreten. Sollte dieses Gerät Störungen im Rundfunk- und Fernsehempfang verursachen, was durch Aus- und Einschalten des Gerätes festgestellt werden kann, empfehlen wir, die Störung durch eine oder mehrere der folgenden Maßnahmen zu beheben:

- Empfangsantenne neu ausrichten oder an einem anderen Ort aufstellen.
- Abstand zwischen Gerät und Empfänger vergrößern.
- Gerät mit einer Steckdose in einem anderen Schaltkreis verbinden als dem, mit dem der Empfänger verbunden ist.
- Kontaktieren Sie den Händler oder einen erfahrenen Radio-/Fernsehtechniker, um Hilfe zu erhalten.

Mit dem Gerät muss ein geschirmtes Schnittstellenkabel verwendet werden, um den Beschränkungen für Digitalgeräte gemäß Unterabschnitt B von Teil 15 der FCC-Regeln zu entsprechen. Spezifikationen und Designs können ohne vorherige Ankündigung oder Verpflichtungen von Seiten des Herstellers geändert werden.



#### Entsorgung von elektronischen und elektrischen Geräten

(Anwendbar in der EU und anderen europäischen Ländern mit Mülltrennungs- und Verwertungssystemen)

Dieses Gerät enthält elektrische und/oder elektronische Teile und darf deshalb nicht über den normalen Hausmüll entsorgt werden. Stattdessen ist es bei den entsprechenden Recyclingsammelstellen der Gemeinden abzugeben. Für Sie ist das kostenlos. Wenn das Gerät austauschbare (aufladbare) Batterien/Akkus enthält, müssen diese ebenfalls entfernt werden, und, falls nötig, entsprechend den einschlägigen Regeln entsorgt werden (vergleichen Sie die entsprechenden Kommentare in den Anleitungen für dieses Gerät). Weitere Informationen zum Thema erhalten Sie bei Ihrer Gemeindeverwaltung, Ihrem örtlichen Müllentsorger oder dem Geschäft, in dem Sie dieses Gerät gekauft haben.



## Scegliendo il mirino reflex a punto rosso Bushnell RXM-300 hai preso la decisione giusta!

Il Bushnell RXM-300 è stato progettato con caratteristiche prestazionali e soluzioni di montaggio versatili per diverse armi leggere come pistole, carabine e fucili, per sessioni di plinking, competizioni, caccia o difesa personale. Il mirino RXM-300 è alimentato con una batteria al litio metallico CR2032 di lunga durata con autonomia superiore a 35.000 ore di utilizzo (con livello di luminosità "6"). Inoltre, fornisce un punto nitido a 4 MOA con 12 livelli di luminosità e funzionamento tramite pulsanti in un pacchetto compatto. Le altre funzionalità opzionali, che possono essere utilizzate in qualsiasi tipo di combinazione, comprendono la tecnologia di attivazione tramite scuotimento, il controllo automatico della luminosità del reticolo in base all'ambiente e il blocco dei pulsanti.

**Nota: la durata della batteria indicata varia in base alle impostazioni sulla luminosità utilizzate (la durata indicata è stimata su un utilizzo normale con un livello di luminosità medio), dallo stato e dalla qualità della batteria, dalla temperatura ambientale e da altri fattori.**

Il reticolo luminoso del mirino è già stato pre-regolato, pertanto il punto di mira risulta sempre a fuoco sul bersaglio. In confronto, i mirini aperti non consentono una messa a fuoco facile e adeguata poiché sono costituiti da 3 oggetti (mirino posteriore, mirino anteriore e bersaglio) con diverse distanze focali, che comportano una messa a fuoco compromessa.

Il mirino RXM-300 può essere utilizzato facilmente con entrambi gli occhi aperti (l'estrazione pupillare è illimitata), aumentando nel tiratore la conoscenza dell'ambiente circostante e fornendo una più rapida acquisizione del bersaglio grazie al design con parallasse limitata, dal momento che il punto segue il movimento dell'occhio dell'utente, rimanendo fisso sul bersaglio. Inoltre, il mirino è progettato per ottenere una maggiore velocità e precisione e consente di concentrarsi sul bersaglio piuttosto che su un reticolo, aumentando quindi la precisione.

### GUIDA AI COMPONENTI

1. Coperchio dello scomparto della batteria
2. Supporto a basso profilo
3. Distanziatore a più livelli
4. Lenti
5. Regolazione dell'altezza
6. Regolazione del vento laterale
7. Cerniere a pressione
8. Vite a doppio filetto del supporto
9. Pulsanti Luminosità Su
10. Pulsanti Luminosità Giù



**ORIENTAMENTO DELLA POLARITÀ DELLA BATTERIA:**  
Positivo (+) rivolto verso il basso, verso l'arma da fuoco.  
Negativo (-) rivolto verso l'alto, verso il mirino.

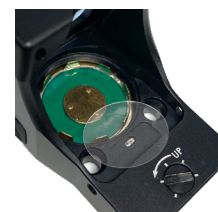

**Nota: Rimuovere il disco di plastica posizionato sotto la batteria prima del primo utilizzo.**



Accessori del prodotto inclusi:

- A. Custodia protettiva
- B. Sportello della batteria e strumento di regolazione W/E
- C. Batteria CR2032
- D. Chiave a L T15 Torx
- E. Tipo A: 6-32 UNC lunghezza 9,8 mm
- F. Tipo B: 6-32 UNC lunghezza 11,8 mm
- G. Tipo C: 6-32 UNC lunghezza 25,5 mm
- H. Panno Spudz per la pulizia

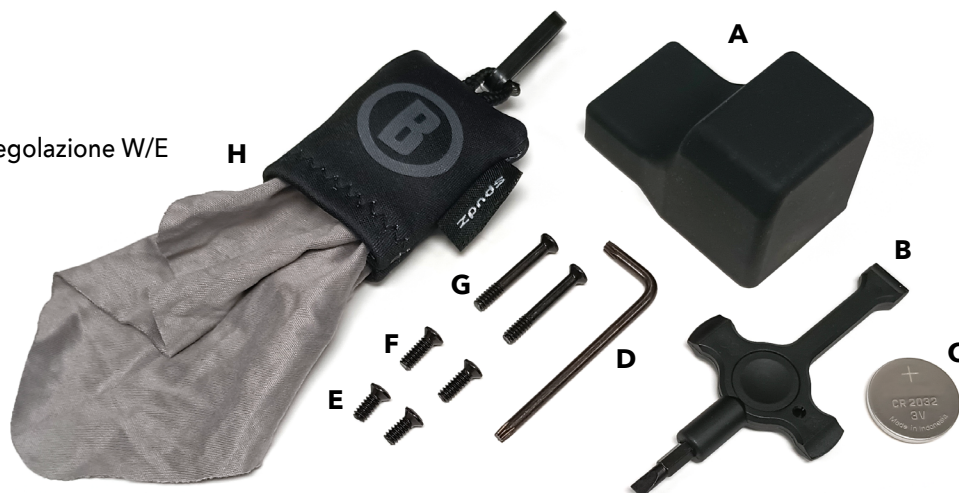

**ATTENZIONE: NON OSSERVARE IL SOLE ATTRAVERSO IL MIRINO REFLEX A PUNTO ROSSO (O ALTRI STRUMENTI OTTICI). POTREBBE CAUSARE DANNI PERMANENTI AGLI OCCHI.**



## INSTALLAZIONE DEL MIRINO RXM-300



**ATTENZIONE: PRIMA DI MANEGGIARE L'ARMA DA FUOCO, ASSICURARSI CHE L'OTTURATORE SIA APERTO, CHE IL CARICATORE O LA CLIP SIANO STATI RIMOSI E CHE NON SIANO PRESENTI PROIETTILI NELLA CAMERA DI SCOPPIO. NON EFFETTUARE ALCUN INTERVENTO FINO A CHE L'ARMA DA FUOCO NON SIA STATA SCARICATA E RITENUTA SICURA.**



**ATTENZIONE: IN BASE ALL'APPLICAZIONE, SE IL MIRINO NON VIENE INSTALLATO IN POSIZIONE SUFFICIENTEMENTE AVANZATA, IL MOVIMENTO ALL'INDIETRO CAUSATO DAL RINCULO DELL'ARMA DA FUOCO POTREBBE CAUSARE DANNI AL TIRATORE.**

Nonostante sia dotato di funzioni e design di tecnologia avanzata, il nuovo mirino non funzionerà al meglio se non viene installato correttamente. Uno dei più importanti fattori che determinano la precisione della combinazione tra arma da fuoco e mirino è costituito dalla qualità del supporto e dalla cura con cui si procede all'installazione. Il mirino RXM-300 si adatta a quasi tutti i supporti compatibili con i mirini Trijicon®, RMR® o SRO®. È dotato anche di un supporto a basso profilo e distanziatore a più livelli per l'utilizzo con guide per accessori di tipo Weaver o Picatinny. Verificare che il supporto utilizzato sia stato realizzato appositamente per la pistola, la carabina o il fucile utilizzati.

## RIFERIMENTO PER IL MONTAGGIO

- Il frenafili a bassa resistenza è accettabile per le applicazioni con fucile o armi da fuoco. Esempio: LOCTITE® 242™
- Per le applicazioni con pistola a montaggio diretto si consiglia l'uso di un frenafili di media resistenza. Esempio: LOCTITE® 243™

- Tipo A: 6-32 UNC 8,6 mm di lunghezza

Utilizzare per applicazioni a montaggio diretto con fori con filettatura poco profonda.

Le viti sporgono dalla base di mira di circa 2,4 mm

- Tipo B: 6-32 UNC 10,6 mm di lunghezza

Utilizzare con supporto o per applicazioni di montaggio diretto con fori con filettatura più profonda.

Le viti sporgono dalla base di mira di circa 4,4 mm

- Tipo C: 6-32 UNC 24,3 mm di lunghezza

Utilizzare con supporto e distanziale a vita alta

Rimuovere il disco isolante della batteria prima dell'uso.



## DETTAGLI DI MONTAGGIO - APPLICAZIONI DIRETTE

*Le viti di bloccaggio incluse (due diverse coppie) sono destinate all'utilizzo con piastre di adattamento per installazione indiretta come quelle utilizzate per GLOCK® MOS o applicazioni di installazione diretta. Assicurarsi che le viti non arrivino a fine corsa o che interferiscano con i componenti interni. Esistono altri tipi di sistemi di piastre per sistemi ottici realizzati da produttori di pistole (es. TAURUS™ T.O.R.O.) che utilizzano un sistema a piastre passanti che richiedono l'utilizzo da parte dell'utente di viti fornite dal produttore della pistola. In tal caso, è necessario fare maggiore attenzione per verificare che il mirino a punto rosso sia stato agganciato in modo appropriato. Alcune viti potrebbero arrivare a fine corsa sul carrello dando l'impressione di essere strette, ma in realtà non agganciano correttamente il mirino al carrello. Il potenziale allentamento risultante può causare la rottura della lente, con potenziali rischi per l'utente. Seguire sempre le indicazioni del manuale di utilizzo e/o richiedere assistenza ai rispettivi produttori o a un armaiolo qualificato. Indossare sempre protezioni per gli occhi certificate.*

La guida o la base deve formare una piattaforma di installazione uniforme sul piano orizzontale e verticale. Per la propria sicurezza, verificare che il supporto sia stato installato correttamente e fissato in modo sicuro secondo le istruzioni fornite dal produttore. Non esiste un'estrazione pupillare stabilita per il mirino RXM-300; pertanto, è necessario lasciare almeno tre pollici (7,62 cm) di spazio tra la parte posteriore del mirino e l'occhio quando si è in posizione di tiro. Alcune applicazioni su arma da fuoco comportano un rinculo elevato che potrebbe richiedere un maggiore distanziamento.

In caso di installazione del mirino senza i supporti inclusi direttamente su una piastra di adattamento (comune nelle pistole con sistemi ottici), fissare la piastra di adattamento seguendo le indicazioni del produttore. Se non diversamente specificato dal produttore di terze parti, eliminare eventuali spazi vuoti spingendo delicatamente in avanti la piastra durante il fissaggio. Durante l'installazione del mirino a punto rosso sulla piastra di adattamento, spingere delicatamente in avanti il corpo del mirino durante il fissaggio. Questo elimina eventuali spazi vuoti che potrebbero causare spostamenti durante il rinculo e migliora le possibilità di installazioni ripetute nel caso in cui il mirino a punto rosso debba essere rimosso per un qualsiasi motivo, ad esempio per operazioni di manutenzione.



Base RMR®/SRO® per installazione diretta su RXM-300

GLOCK® e MOS sono marchi registrati di GLOCK, Inc.  
Taurus™ e T.O.R.O. sono marchi registrati di TIMI, taurususa.com



## DETTAGLI DI MONTAGGIO - GUIDE E BASI PER ACCESSORI

1. Allentare le viti laterali (bulloni a doppio filetto) utilizzando lo strumento fornito (chiave a L T15 Torx) in modo che la barra di bloccaggio possa agganciarsi intorno alla guida di tipo Picatinny o Weaver.
2. Montare il supporto sulla guida dell'arma stringendo le viti. Per prima cosa, verificare che il mirino sia stato posizionato correttamente e che la vite sia inserita nell'alloggiamento della guida di tipo Picatinny o Weaver. Successivamente, spingere in avanti il supporto stringendo contemporaneamente la vite del morsetto fino ad avvertire resistenza. Verificare che il supporto sia poggiato e parallelo alla guida per accessori.
3. Stringere le cerniere del morsetto a  $25 \pm 2 \text{ lbf} \cdot \text{in}$  utilizzando un cacciavite o una chiave dinamometrica. Se non si dispone di una chiave dinamometrica, utilizzare la chiave a L T15 Torx fornita inserendo il lato corto nella cavità esagonale e avvitare fino a che il lato lungo non si piega leggermente. Nota: la chiave esagonale non deve piegarsi in modo permanente, ma solo leggermente quando viene applicata pressione. **ATTENZIONE: non stringere eccessivamente.**
4. Applicare l'elemento bloccafiletto secondo le istruzioni del produttore per le viti di tipo B. Installare le cerniere e stringere uniformemente a  $15-18 \text{ lbf} \cdot \text{in}$ .

**NOTA:** il distanziatore a più livelli è necessario per l'applicazione con appoggio su guancia alto (es. AR/MSR).

Posizionare il distanziatore a più livelli sulla parte superiore del supporto con i due fori passanti verso la parte posteriore per allinearli con il supporto. Sostituire le viti di tipo C e seguire il passaggio 4 per le istruzioni sull'avvitamento.

**ATTENZIONE: non stringere eccessivamente.**



RXM-300 con supporto a basso profilo guide per accessori



RXM-300 distanziatore a più livelli. AR/MSR e alcuni modelli S/G.

## POSIZIONAMENTO DELLE LENTI A PUNTO ROSSO

Tutti i mirini a punto rosso hanno nella parte anteriore una lente di forma sferica. Tuttavia, a differenza dei cannocchiali a puntamento convenzionali con tutte le lenti montate perpendicolarmente (a un angolo di 90 gradi) all'asse del tubo, la lente dell'obiettivo in un mirino a punto rosso è posizionata fuori asse. Di conseguenza, risulta inclinata quando si osserva attraverso il mirino (destra). Questa angolazione della lente anteriore fa in modo che la luce generata dai LED alimentati a batteria posizionati all'interno dell'unità venga riflessa all'interno del mirino. La luce riflessa diventerà il "punto" o il riferimento per il puntamento che il tiratore vede all'accensione di un mirino a punto rosso. Questa "curvatura" artificiale della luce è ciò che rende i mirini a punto rosso moderni così diffusi e facili da usare.

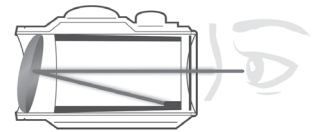

## FORI DI VELOCITÀ ANGOLARE

La funzione principale dei fori di velocità angolare è di fungere da zone di piegatura per proteggere le lenti in caso di forte impatto. Tuttavia, possono anche rappresentare dei rapidi riferimenti per l'allineamento nella presentazione di pistole, utili per situazioni di addestramento o stress elevato.



## INSTALLAZIONE DELLA BATTERIA

Prima di accendere il mirino per la prima volta, è necessario attivare la batteria al litio CR2032 installata rimuovendo il disco di plastica protettivo che ricopre la batteria. Utilizzare l'estremità plastica piatta dell'utensile multiuso nero incluso per svitare il coperchio dello scomparto della batteria e rimuovere il disco di plastica posizionato sotto la batteria. In alternativa, la batteria potrebbe essere fornita separatamente all'interno di una confezione con chiusura di sicurezza a prova di bambino. In questo caso, rimuovere la batteria dalla sua confezione e installarla nell'apposito scomparto. Per individuare lo scomparto della batteria, fare riferimento alla Guida ai componenti. **ATTENZIONE: un'installazione errata della batteria potrebbe causare danni ai contatti interni. Posizionare il polo positivo (+) rivolto verso l'alto e il polo negativo (-) verso il basso.** Riposizionare il coperchio dello scomparto della batteria. Verificare che il punto rosso sia acceso e funzionante accendendo il dispositivo e, se necessario, aumentando la luminosità (vedi "Accensione e spegnimento" e "Regolazione della luminosità del punto" di seguito).

Se il reticolo si affievolisce o non si illumina, sostituire la batteria seguendo la procedura di installazione descritta in precedenza.

## ACCENSIONE E SPEGNIMENTO

- Dopo l'installazione della batteria, l'unità si accenderà automaticamente.
- Per spegnere, tenere premuto il pulsante GIÙ per 3 secondi.
- Per riaccendere, premere il pulsante SU o GIÙ e sarà visibile il punto rosso (reticolo).
- Verranno ripristinate le modalità operative e il livello di luminosità attivi in precedenza. In base all'ultimo livello impostato prima dello spegnimento, potrebbe essere necessario regolare la luminosità.

**NOTA:** ogni volta che viene sostituita la batteria, sull'unità verrà ripristinata la modalità predefinita, che corrisponde all'attivazione del controllo manuale della luminosità con la funzione di attivazione tramite scuotimento.

## REGOLAZIONE DELLA LUMINOSITÀ DEL PUNTO

Per regolare il livello di intensità del reticolo con punto, premere il pulsante Luminosità SU per aumentare la luminosità oppure premere Luminosità GIÙ per ridurla. Il mirino RXM-300 consente di impostare 12 livelli di luminosità, dalla più fioca a quella più accesa. Ciascuna pressione dei pulsanti SU o GIÙ aumenterà o diminuirà la luminosità di un livello. I due livelli più alti sono visibili anche in condizioni di piena luce diurna. Nota: i livelli più alti sono spesso troppo intensi per condizioni di ambienti scuri o al chiuso e causeranno dei riflessi prodotti dal pacchetto LED. Questo è normale e, se dovesse verificarsi, è necessario ridurre il livello di luminosità per compensare.

*Nota: il Controllo manuale (MC) è la modalità predefinita per la regolazione della luminosità.*

## FUNZIONE DI ATTIVAZIONE TRAMITE SCUOTIMENTO (SA)

Il mirino RXM-300 di Bushnell è dotato della funzione di attivazione tramite scuotimento. Questa funzione consente all'utente di risparmiare il consumo di batteria attivando la modalità di standby sul mirino mentre l'arma da fuoco non viene utilizzata per circa cinque minuti. Se il mirino è in modalità standby, muovere l'arma per "risvegliare" o riattivare il mirino. Il punto rosso sarà nuovamente visibile.

La funzione di attivazione tramite scuotimento (SA) è lo stato di funzionamento predefinito. Per disattivare e tornare al funzionamento manuale tradizionale:

1. Tenere premuto il pulsante SU per tre secondi, fino a vedere illuminarsi il punto (aumento della luminosità). Viene attivata la modalità Controllo con rilevamento della luce (LSC).
2. Tenere nuovamente premuto il pulsante SU per tre secondi, fino a vedere il punto lampeggiare per sei volte. Indica che sul mirino è in corso l'avvio del programma di attivazione tramite scuotimento. Dopo la sequenza di attivazione con il lampeggiamento per sei volte, il mirino lampeggerà in base alla modalità di attivazione con scuotimento (SA) attivata. Se la modalità SA è attiva, il LED lampeggerà in modo costante. Se la modalità SA non è attiva, il LED lampeggerà per due volte, per poi interrompersi e ripetere.
3. Se il LED del mirino visualizza la modalità preferita (lampeggiamento costante con SA attiva o 2 lampeggiamenti alternati a una pausa con SA non attiva), è possibile premere il pulsante SU o GIÙ per confermare la selezione e sul mirino verrà chiusa la sequenza di modifica della modalità SA e verrà ripristinato il controllo manuale (MC). Se si desidera cambiare la modalità SA, premere il pulsante SU e la sequenza di lampeggiamento del LED cambierà. La pressione del pulsante GIÙ non apporterà modifiche; la modalità SA viene cambiata soltanto premendo il pulsante SU. *NOTA: se non vengono inseriti comandi per 5 minuti, la sequenza per la modifica della modalità scadrà e non verranno apportate modifiche alla modalità di attivazione tramite scuotimento. Per effettuare una modifica, tornare al passaggio 1.*

## MODALITÀ CONTROLLO CON RILEVAMENTO DELLA LUCE (LSC)

When engaged, Light Sensing Control (LSC) mode relies on local lighting conditions to automatically adjust the dot reticle brightness. It is limited to operate within the mid-range of the brightness settings otherwise available in the Manual Control (MC) mode.

1. Press and Hold the UP button for three seconds; the red dot will swell (dim to bright) once. LSC mode is engaged.
2. In LSC mode, press any button to exit, and the red dot will swell once, and the sight reenters Manual Control mode.

## MODALITÀ FUNZIONE BLOCCO DEI PULSANTI (LOF)

Il mirino RXM-300 è dotato anche della funzione Modalità Funzione blocco dei pulsanti (LOF). Questa funzione può essere attivata sia con il controllo manuale che con la modalità di Controllo con rilevamento della luce e può essere utilizzata per evitare che i pulsanti possano essere premuti involontariamente per modificare le impostazioni. Nota: lo stato della modalità Attivazione tramite scuotimento non verrà modificato. Ad esempio, se la modalità SA è attiva, continuerà a funzionare mentre il mirino è in modalità LOF. Al contrario, se la modalità SA non è attiva, non funzionerà mentre il mirino è in modalità LOF.

Per attivare la modalità LOF:

1. Tenere premuti contemporaneamente i pulsanti SU e GIÙ per tre secondi. Il punto rosso si illuminerà due volte per indicare che la modalità LOF è attiva. Quando la modalità LOF è attiva, il mirino ignorerà tutte le pressioni dei pulsanti, ad eccezione dei comandi per la disattivazione della funzione.
2. Per disattivare, tenere premuti contemporaneamente i pulsanti SU e GIÙ per tre secondi e attendere che il punto rosso si illumini due volte. La modalità LOF è stata disattivata e il mirino tornerà alla modalità precedente, con la riattivazione dei comandi. Quindi, tutti i pulsanti saranno nuovamente attivi.

## PUNTAMENTO/TARATURA DEL MIRINO RXM-300



**ATTENZIONE: LA PROCEDURA PREVEDE L'UTILIZZO DI PROIETTILI VERI, PERTANTO DEVE ESSERE SVOLTA IN UNO SPAZIO AUTORIZZATO O IN UN'ALTRA AREA SICURA. VERIFICARE LA PRESENZA DI EVENTUALI OSTRUZIONI NEL CALIBRO. UN CALIBRO OSTRUITO POTREBBE CAUSARE DANNI ALL'UTENTE E ALLE PERSONE NELLE VICINANZE. CONTROLLARE LE CONDIZIONI DELL'ARMA DA FUOCO E VERIFICARE CHE SIA SCARICA PRIMA DI APPORTARE REGOLAZIONI O DI ISPEZIONARE IL CALIBRO. SI CONSIGLIA L'UTILIZZO DI PROTEZIONI PER OCCHI E ORECCHIE.**

Il puntamento iniziale del mirino RXM-300 può essere eseguito utilizzando un collimatore secondo le indicazioni del produttore, oppure tramite puntamento visivo attraverso la canna di una carabina avendo rimosso la sicura come segue, facendo riferimento a un bersaglio posizionato a una distanza da 25 a 50 iarde (7-15 iarde per le pistole. Un'alternativa per i sistemi montati su pistola è l'utilizzo di mire metalliche come riferimento per l'allineamento iniziale/punto approssimativo). Il puntamento del calibro deve essere effettuato presso un poligono e non a casa, sia per motivi di sicurezza, sia per la comodità di poter confermare il puntamento finale con proiettili veri mentre ci si trova nel poligono. With the sight mounted, support the firearm while considering recoil and safe practices. Next, switch on the sight's power and adjust the brightness until the dot is easily visible.

1. Quando il mirino è installato, tenere l'arma prendendo in considerazione il rinculo e le pratiche di sicurezza. Successivamente, accendere il mirino e regolare la luminosità fino ad avere il punto facilmente visibile.
2. Iniziare a mirare lungo la canna e puntare un bersaglio posizionato una distanza tra 25 e 50 iarde (7-15 per le pistole). Successivamente, guardare attraverso il mirino RXM-300 e ruotare leggermente le regolazioni per il vento laterale e/o l'altezza utilizzando lo strumento fornito o il cerchio in ottone del bossolo per allineare il punto rosso con il bersaglio, come visualizzato lungo la canna. Le regolazioni sono stabili, con 1 MOA per scatto e 30 MOA per rotazione completa. 120 MOA totali per ciascuna percorrenza.
3. Dopo aver completato la taratura iniziale, è possibile utilizzare proiettili veri. Per prima cosa, sparare un colpo di prova per determinare il punto di impatto dell'arma in relazione al punto di mira. Se non si colpisce il punto mirato (il centro del bersaglio), effettuare una regolazione ruotando le viti per il vento laterale e/o l'altezza nella direzione in cui si desidera spostare l'impatto.
4. Ripetere il passaggio 3, apportando le modifiche necessarie, per allineare il punto di impatto al punto di mira.
5. Dopo aver ottenuto un allineamento di base soddisfacente, si consiglia di ripetere il passaggio 3, utilizzando il centro di 3 o 5 serie di colpi, come stima generale per la conferma dell'allineamento.

## UTILIZZO IN CONDIZIONI ESTREME

- Caldo intenso (umido o secco): non sono necessarie particolari procedure. Se possibile, evitare la conservazione in queste condizioni.
- Freddo intenso: temperature molto basse potrebbero accorciare la durata della batteria. Se possibile, evitare la conservazione in queste condizioni.
- Ambiente costiero, spruzzi marini, acqua, fango e neve: verificare che il coperchio della batteria sia chiuso prima di esporre il mirino a spruzzi marini, fango, neve o prima di immergere il mirino in acqua. Mantenere i copriobiettivo chiusi quando il mirino non è in uso. Pulire le lenti con un panno/carta per lenti (leggi l'avvertenza in basso) e strofinare a secco il mirino dopo l'esposizione ad acqua, spruzzi di mare, fango o neve.
- Tempeste di polvere e di sabbia: Mantenere i copriobiettivo in posizione quando il mirino non è in uso.
- Monitorare la presenza di ruggine sulle parti metalliche o ossido nero. Si consiglia di applicare un leggero strato d'olio su tutte le parti di fissaggio. Se si notano segni di ruggine, è possibile attenuare il problema con un generico CLP o altri prodotti per la manutenzione delle armi da fuoco.

**ATTENZIONE: non pulire mai le lenti con le dita. Utilizzare un panno in microfibra o panni per lenti. In questo modo, si eviterà di graffiare le lenti e il rivestimento.**

- Utilizzare un pennello morbido o dell'aria compressa per eliminare detriti (sabbia, erba, ecc.) prima di utilizzare carta per lenti o un panno in microfibra pulito. Nel caso in cui l'ottica risulti coperta in modo significativo da fango, è possibile utilizzare un leggero flusso d'acqua.

## RISOLUZIONE DEI PROBLEMI

Problema: il punto rosso non viene visualizzato

Possibili cause/soluzioni:

- Batteria esaurita: sostituire la batteria con una nuova batteria al litio di tipo CR2032.
- Batteria installata non correttamente: rimuovere e reinstallare la batteria, facendo riferimento all'immagine sullo scomparto della batteria nella Guida ai componenti.
- La batteria non fa contatto: pulire le superfici dei contatti e reinstallare la batteria.
- Altri problemi di natura elettronica: contattare il servizio clienti di Bushnell.

Problema: taratura impossibile

Possibili cause/soluzioni:

- La vite di regolazione è arrivata al limite: verificare l'allineamento del supporto con la canna.
- Il punto di impatto si sposta: verificare la stabilità del supporto e della guida dell'arma (o della maniglia di trasporto).

## SPECIFICA TECNICA

SKU	Ingrandimento	Reticolo	Corsa totale alzo/deriva (MOA)	Valore di clic alzo/deriva	Distanza senza parallasse (iarde)	Num. livelli di luminosità	Campo visivo e estrazione pupillare	Timer selezionabile dall'utente	Waterproof	Lunghezza (pollici)	Peso (once)
TRS125	1x	Punto 3 MOA	100/100	1.0 MOA	100	10	Illimitato	Sì, 12 ore	Sì, IPX7	2.8	5.3*

\* Il peso indicato si riferisce a mirino e batteria. Il peso totale con supporto è di 2,9 oz. (82 g). Il peso totale con supporto e distanziatore a più livelli è di (99 g).

Fare clic per leggere la garanzia  
Bushnell Ironclad.



### **ATTENZIONE**

**QUESTO PRODOTTO CONTIENE una BATTERIA A BOTTONE**

Se ingerita, una batteria a bottone al litio può causare lesioni gravi o mortali entro 2 ore.

Tenere le batterie fuori dalla portata dei bambini.

Se si ritiene che le batterie possano essere state ingerite o collocate all'interno di qualsiasi parte del corpo, consultare immediatamente un medico.



**AVVERTENZA: QUESTO PRODOTTO UTILIZZA UNA BATTERIA A BASE DI LITIO. LE BATTERIE AL LITIO POSSONO SURRISCALDARSI E CAUSARE DANNI SE MALTRATTATE FISICAMENTE. NON UTILIZZARE BATTERIE DANNEGGIATE O CHE MOSTRANO SEGNI DI USURA FISICA.**

#### Dichiarazione FCC

Questo dispositivo è conforme alla parte 15 della normativa FCC. Il funzionamento è soggetto alle due condizioni seguenti: (1) il dispositivo non deve causare interferenze dannose e (2) deve accettare le interferenze ricevute, incluse quelle che potrebbero causare un funzionamento indesiderato del dispositivo. Il presente dispositivo è stato collaudato ed è risultato conforme ai limiti stabiliti per i dispositivi digitali di Classe B, ai sensi della parte 15 della normativa FCC. Tali limiti sono stati stabiliti per fornire una protezione ragionevole contro interferenze pericolose in un'installazione residenziale. Questo dispositivo genera, utilizza e può irradiare energia a radiofrequenza e, se non installato e utilizzato come specificato nelle istruzioni, può causare disturbi elettromagnetici alle comunicazioni radio. Non si garantisce, tuttavia, in alcun modo che tali interferenze non possano verificarsi in un'installazione specifica. Qualora questo apparecchio causi gravi interferenze alla ricezione radiotelevisiva, verificabili spegnendo e riaccendendo l'apparecchio stesso, l'utente può tentare di eliminare l'interferenza usando gli accorgimenti descritti qui di seguito:

- Riorientare o ricollocare l'antenna ricevente
- Aumentare la distanza di separazione tra il dispositivo e il ricevitore.
- Collegare il dispositivo a una presa su un circuito diverso da quella a cui è collegato il ricevitore.
- Consultare il rivenditore o un tecnico radio/TV qualificato per l'assistenza.

È necessario utilizzare un cavo di interfaccia schermato col dispositivo perché sia conforme ai limiti stabiliti per i dispositivi digitali, ai sensi del capo B della parte 15 della normativa FCC. Specifiche e progettazione sono soggette a modifiche senza alcun preavviso o obbligo da parte del produttore.



#### Smaltimento di apparecchiature elettriche ed elettroniche

**(Applicabile nell'UE e in altri paesi europei con sistemi di raccolta differenziata)**

Questo dispositivo contiene parti elettriche e/o elettroniche e non può perciò essere smaltito come normale rifiuto domestico, ma deve essere smaltito nei relativi punti di raccolta previsti dalle comunità, ove si provvederà al riciclaggio. Questa operazione non prevede spese. Se il dispositivo contiene batterie sostituibili (ricaricabili), queste dovranno essere preventivamente rimosse e, se necessario, a loro volta essere smaltite sulla base delle normative di riferimento (vedi anche i relativi commenti nelle istruzioni di questa unità). Per ulteriori informazioni al riguardo rivolgersi presso l'amministrazione locale, la società incaricata del servizio di raccolta rifiuti locale o nel negozio in cui è stato acquistato il dispositivo.



# Bushnell®